

# КНОПКА СМЫВА ДЛЯ ИНСТАЛЛЯЦИИ С ПНЕВМАТИЧЕСКИМ УПРАВЛЕНИЕМ

Паспорт изделия  
и руководство по монтажу и эксплуатации

Flush button for concealed cistern  
with mechanical control  
Instruction manual

WW-IB257, WW-IB256

  
WONZON & WOGHAND

## ВНЕШНИЙ ВИД ИЗДЕЛИЯ

КНОПКА СМЫВА ДЛЯ ИНСТАЛЛЯЦИИ С ПНЕВМАТИЧЕСКИМ УПРАВЛЕНИЕМ  
СЕРИИ WW-IB257, WW-IB256

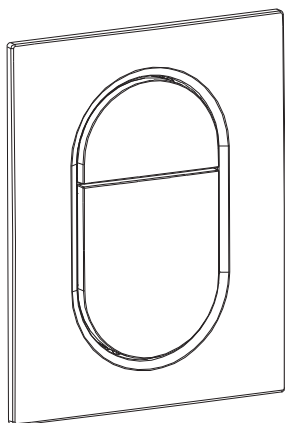

WW-IB257

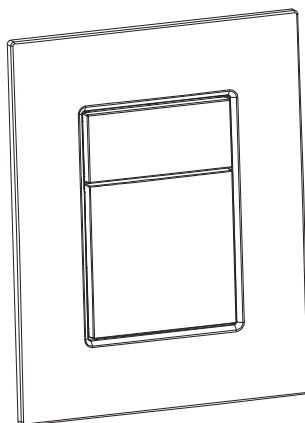

WW-IB256

## ПАРАМЕТРЫ ИЗДЕЛИЯ

WW-IB257

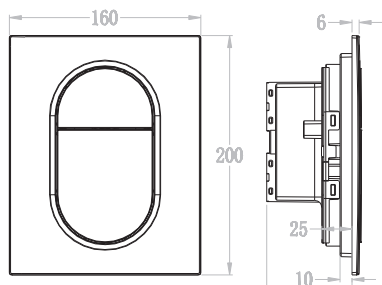

WW-IB256

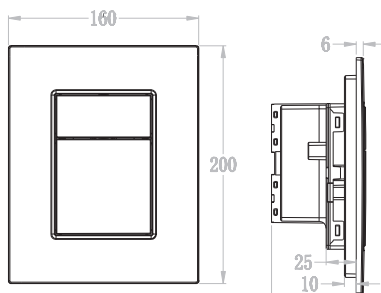

## УКАЗАНИЯ ПО МОНТАЖУ И ОБСЛУЖИВАНИЮ

**ВНИМАНИЕ!** Изучите полностью все инструкции, прежде чем приступать к работе. Мы рекомендуем обратиться к специалисту, если вы не уверены в установке данного изделия.

**ВНИМАНИЕ:** Техническое обслуживание.  
Клапаны должны быть выключены, чтобы освободить давление в водопроводе во время технического обслуживания.

**ПРИМЕЧАНИЕ:** Инструкции по очистке:  
Для всех декоративных покрытий используйте только мягкую влажную ткань для чистки и придания блеска. Использование полиролей, моющих средств, абразивных чистящих средств, органических растворителей или кислот может привести к повреждению.

**Использование других средств, кроме мягкой влажной ткани, аннулирует нашу гарантию.**

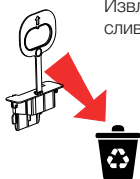
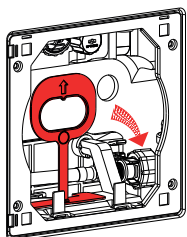

Извлеките фиксирующую пластину сливного клапана и утилизируйте её.

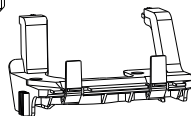
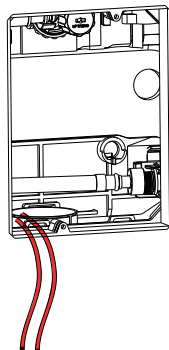
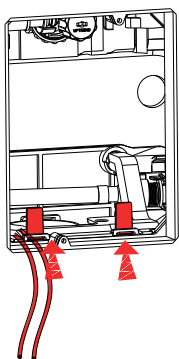

Извлеките шланг, откройте его и зафиксируйте на опорном рычаге. Нажмите на две защёлки опорного рычага внутрь и снимите рычаг.

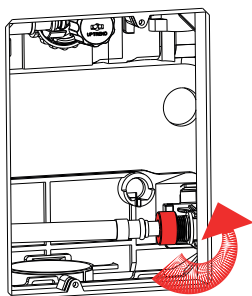

Поверните шланг против часовой стрелки, чтобы снять его.

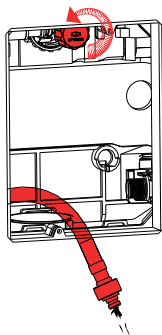

Промойте трубки.

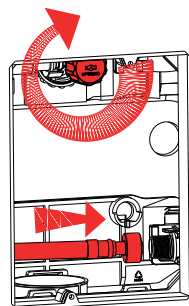

Закройте вентиль и подключите водопровод.

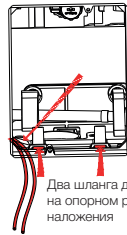
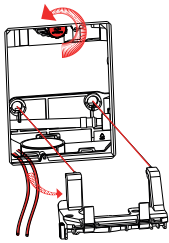

Защёлку опорного рычага необходимо вставить в соответствующий паз

Два шланга должны быть уложены на опорном рычаге параллельно, без наложения

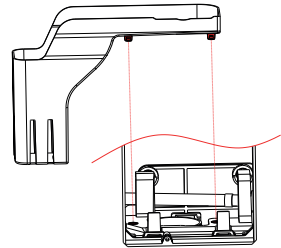

Установите опорный рычаг обратно. Вставьте шланг в паз рычага и откройте угловой вентиль

Установите контейнер с дезинфицирующим средством

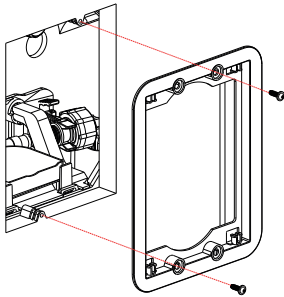

Установите кронштейн панели и закрепите его винтами

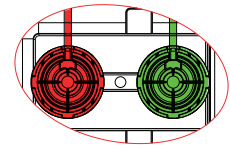
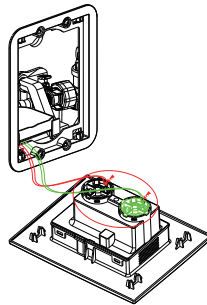

Вставьте шланги в соответствующие по цвету воздушные сопла на панели и убедитесь, что они вставлены до упора

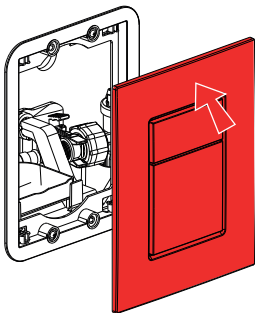

Установите панель, просто нажав на неё

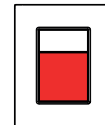
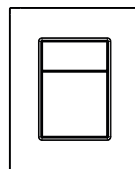

6 литров

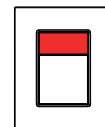

3 литра

Монтаж завершён

## PRODUCT APPEARANCE

FLUSH BUTTON FOR CONCEALED CISTERN WITH PNEUMATIC CONTROL  
SERIES WW-IB257, WW-IB256

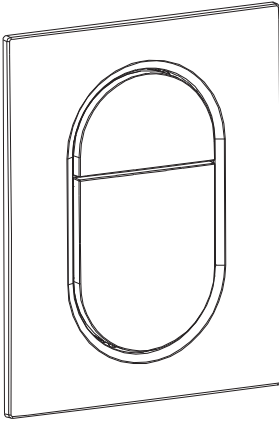

WW-IB257

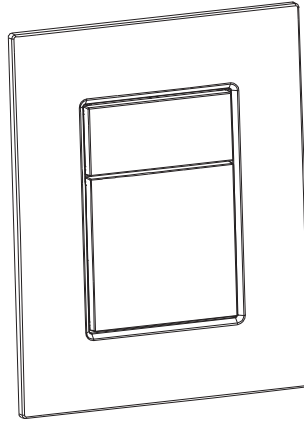

WW-IB256

## PRODUCT SPECIFICATIONS

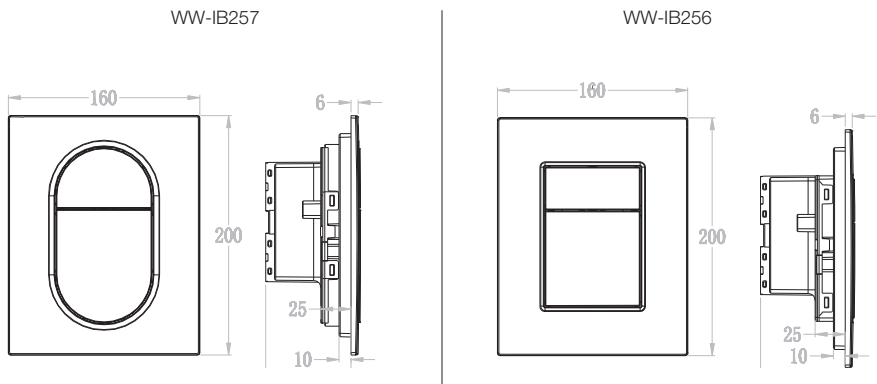

## INSTALLATION AND MAINTENANCE INSTRUCTIONS



**ATTENTION!** Please read all instructions thoroughly before beginning any work. We recommend consulting a professional if you are unsure about the installation of this product.



**CAUTION: Maintenance.**

The valves must be turned off to release the pressure of waterpipe during maintenance.



**NOTE: Cleaning Instructions:**

For all decorative finishes, use only a soft damp cloth to clean and shine. Use of polish, detergents, abrasive cleaners, organic solvents or acid may cause damage.



**Use of other than a soft damp cloth will nullify our warranty.**

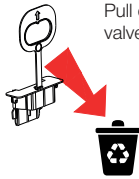
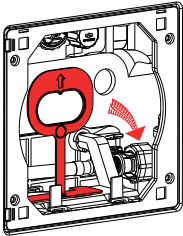

Pull out the fixing plate of the drainage valve and throw it into the trash can

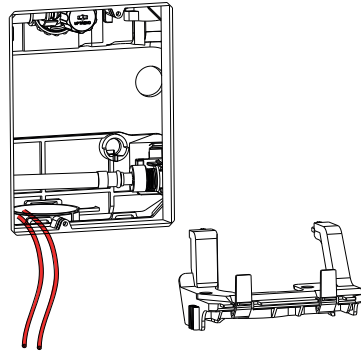
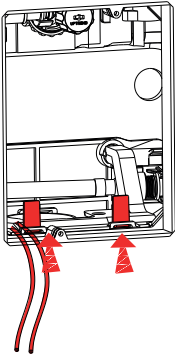

Pull out the trachea, open the trachea and secure it to the support arm, press the two buckles of the support arm inward, and remove the support arm.

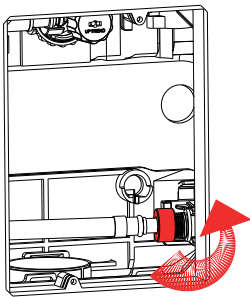

Turn counterclockwise to remove the hose.

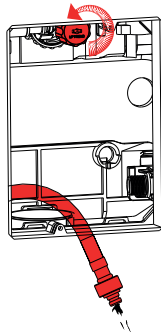

Clean the pipes.

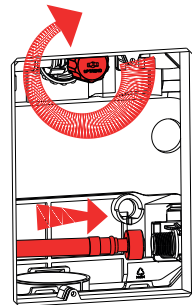

Close the valve, install the water pipes.

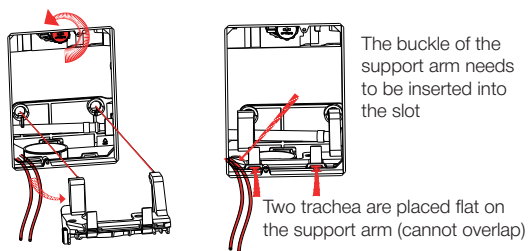

The buckle of the support arm needs to be inserted into the slot

Two trachea are placed flat on the support arm (cannot overlap)

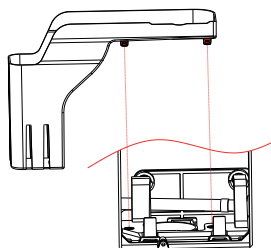

Install the support arm back, the trachea is stuck into the slot of the support arm, and open the angle valve.

Put on the disinfecant box

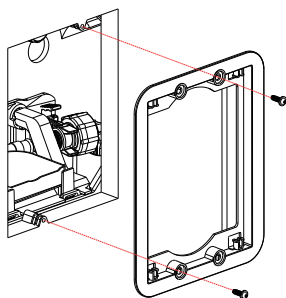

Install the panel bracket and tighten it with screws.

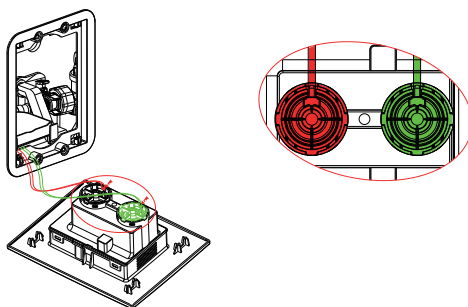

Insert the corresponding color of the trachea into the air nozzle on the panel, and make sure to plug it all the way.

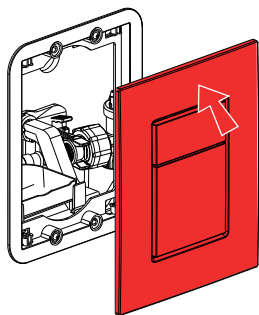

Directly push and install the panel

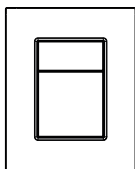

Finish

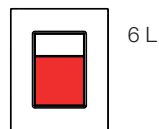

6 L

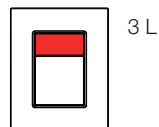

3 L

## ГАРАНТИЙНЫЙ ТАЛОН

**Уважаемый покупатель**, благодарим Вас за то, что Вы приобрели изделие компании WONZON & WOGHAND. Наша продукция соответствует современным техническим стандартам и санитарно-гигиеническим нормам.

### УСЛОВИЯ ПРЕДОСТАВЛЕНИЯ ГАРАНТИИ НА ПРОДУКЦИЮ

#### Срок гарантии

- Гарантия на кнопки слива или модули дистанционного управления составляют 2 года со дня продажи. В случае использования изделия в местах общего пользования, срок гарантии на данные элементы составляет 1 год со дня продажи.

Гарантийный срок исчисляется с даты приобретения товара в розничной торговой сети, при условии соблюдения правил установки и эксплуатации. Гарантийные обязательства производителя включают бесплатное устранение дефектов производства или материалов в течение всего гарантийного периода в сервисном центре и покрывают стоимость запасных частей и работ по замене и/или ремонту. Почтовые расходы по пересылке изделия не входят в гарантийные обязательства и оплачиваются покупателем.

#### Гарантия не распространяется:

- на дефекты, возникшие в результате некачественной установки (подключения) изделия, его ремонта или переделки посторонними лицами, не уполномоченными для проведения таких работ.
- на механические повреждения, следы воздействия химических и абразивных веществ, вызванных использованием агрессивных моющих средств и несоблюдением инструкций по обслуживанию и уходу.
- на дефекты, вызванные естественным износом изделия и его составных частей (уплотнений, сальников, прокладок, декоративных накладок, азраторов и др.).
- на дефекты, вызванные коррозией водопровода, перепадами давления/температуры воды в водопроводе, попаданием в изделие инородных предметов, образованием известкового налёта.
- на дефекты, возникшие в результате использования изделия не по его прямому назначению.

#### Требования к установке и эксплуатации

- для корректной работы инсталляции необходимо подключение к водопроводной сети следует осуществлять через фильтры (не более 100 микрон), исключающие попадание механических примесей (абразивных частиц) внутрь изделия.
- Производить установку изделия с помощью квалифицированных специалистов и уполномоченных организаций.
- При монтаже строго следовать инструкции по установке.
- Запрещается применение моющих средств, содержащих кислоту, щёлочь, ацетон, хлорид аммония и абразивы, в том числе – для ухода за внутренними (скрытыми) компонентами изделия.

Гарантийные обязательства действительны только при правильно заполненном гарантийном талоне с указанием наименования изделия, его артикула и даты продажи, наличии в нем печати продавца или торгующей организации и подписи покупателя, при обязательном наличии кассового чека.



По всем вопросам, касающимся гарантийного обслуживания и рекомендациям по уходу, обращайтесь в торговую организацию, где Вы купили данное изделие. Срок службы изделия не менее 15 лет с даты изготовления при условии соблюдения требований по монтажу и эксплуатации изделия.

Наименование и артикул изделия	
Продавец (наименование, адрес)	
Дата продажи, печать продавца	

Претензий к внешнему виду и комплектности изделия не имею, с условиями гарантии, инструкциями по монтажу, обслуживанию и уходу за изделием ознакомлен.

Подпись покупателя.....



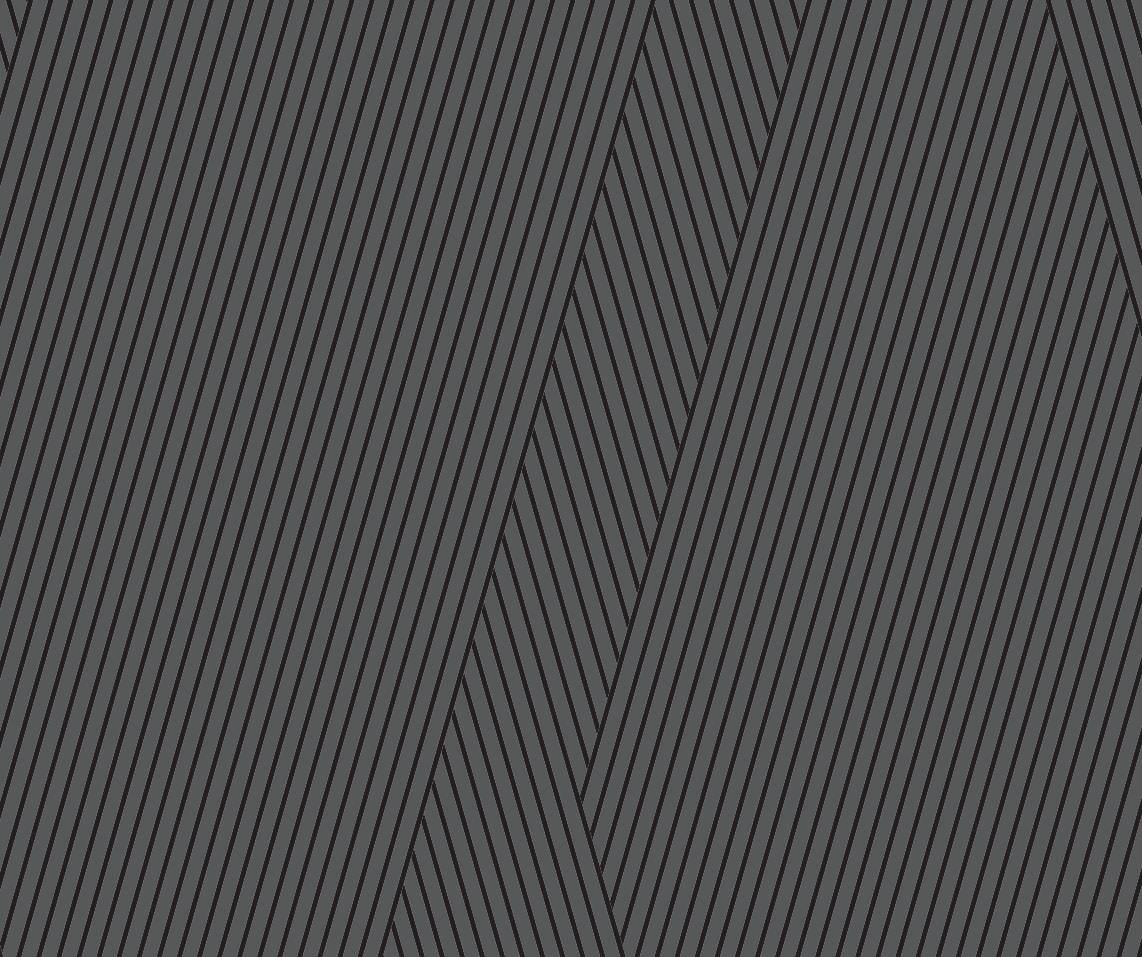

© Wonzon & Woghand. All rights reserved.