

НАСТЕННЫЙ ВСТРАИВАЕМЫЙ
ЭЛЕКТРИЧЕСКИЙ ПОЛОТЕНЦЕСУШИТЕЛЬ
СЕРИИ WW-AL31x

Паспорт изделия
и руководство по эксплуатации

INTELLIGENT WALL-MOUNTED ELECTRIC
TOWEL RACK WW-AL31x
Instruction manual

WW-AL313-BG, WW-AL314-BG, WW-AL314-G, WW-AL315-BG

WONZON & WOGHAND

ОПИСАНИЕ ИЗДЕЛИЯ

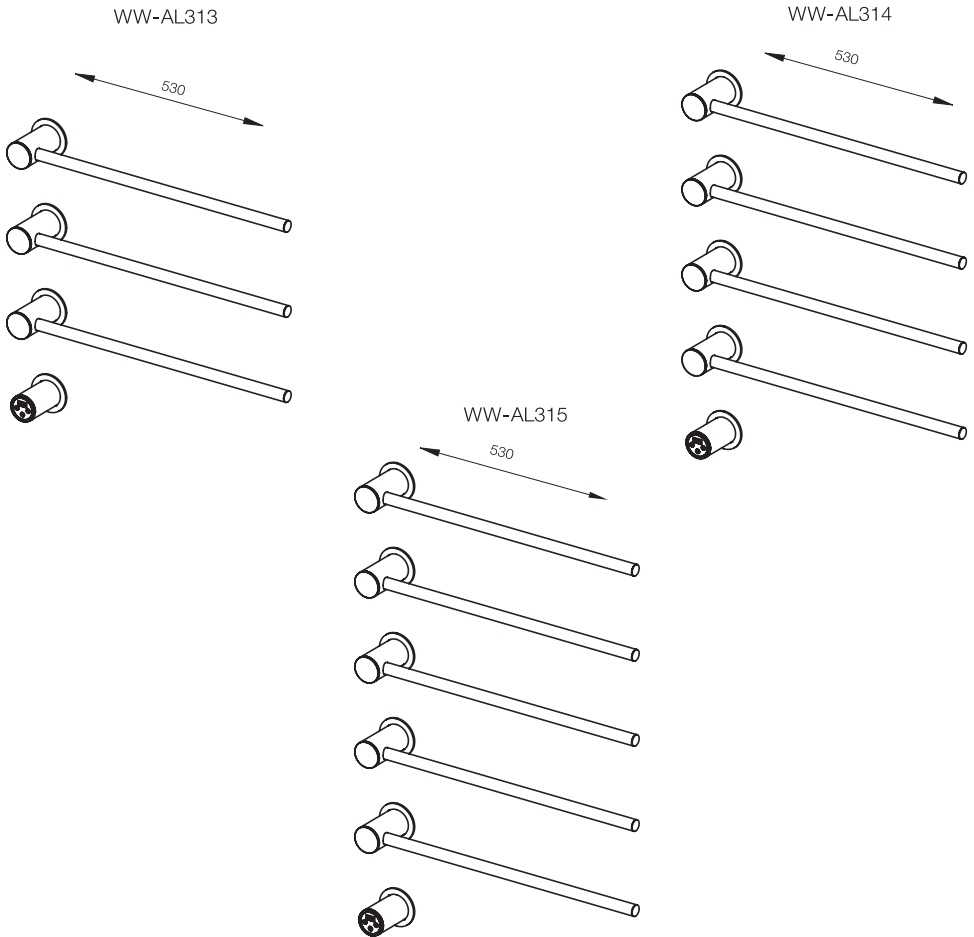

ПАРАМЕТРЫ ПРОДУКТА

Модель	WW-AL313 / WW-AL314 / WW-AL315
Частота	50Hz
Эл. мощность	45W/60W/75W
Напряжение	AC220V
Время нагрева	5-10 min
Температура	45-60°C
Защита от влаги	IPX4
Метод нагрева	Карбоновый нагреватель
Метод установки	Встраиваемый

Настенные встраиваемые электрические полотенцесушители Wonzon & Woghand серии WW-AL31x предназначены для эксплуатации в ванной комнате. Изделие не требует подключения к системе горячего водоснабжения. Регулировки температуры от 45°C до 60°C с шагом в 5°C позволяет подобрать наиболее комфортный режим. Устройство оснащено цифровым пультом управления с таймером. Крепежные элементы включены в комплект поставки.

СОСТАВ КОМПЛЕКТА (УПАКОВОЧНЫЙ ЛИСТ)

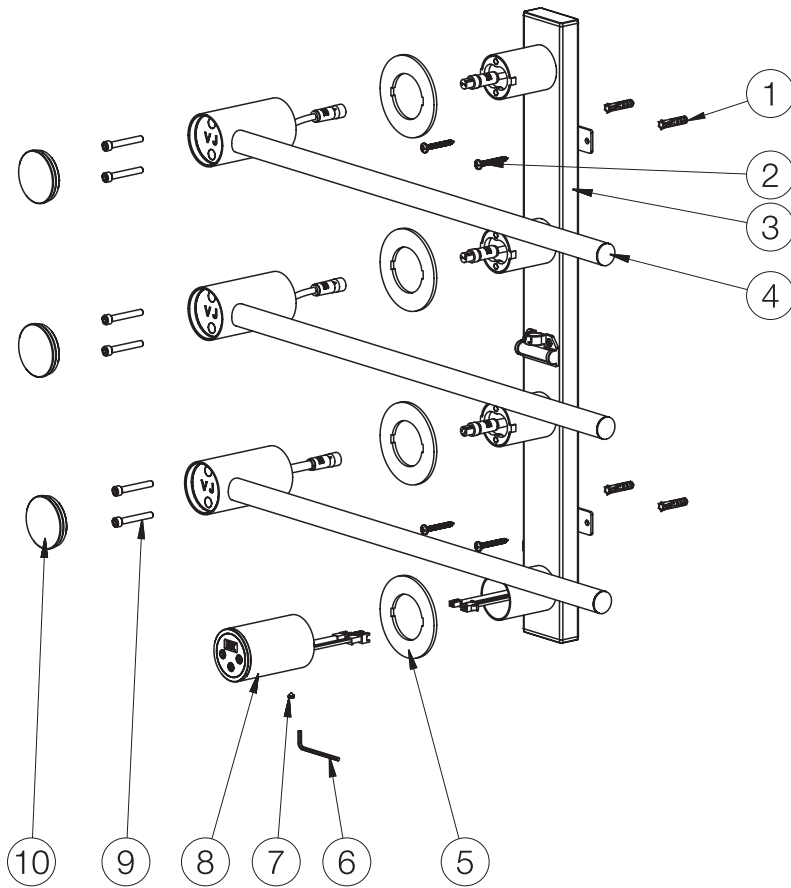

ТИПОВОЙ СОСТАВ КОМПЛЕКТА
(НА ПРИМЕРЕ WW-AL313)

Номер на схеме	Наименование	Кол-во
1	Дюбель	4
2	Саморез	4
3	A313 Встраиваемый блок	1
4	AL313 Перекладина	3
5	313 Экран	4
6	2.5 мм шестигранный ключ	1
7	M5X4 Скрытый винт	1
8	A313 Блок управления	1
9	M5X30 Винт с цилиндрической головкой	6
10	AL313 Резьбовая заглушка	3

ОПИСАНИЕ И ОСОБЕННОСТИ УСТАНОВКИ WW-AL313

1. СХЕМА РАСПОЛОЖЕНИЯ КРЕПЕЖНЫХ ОТВЕРСТИЙ

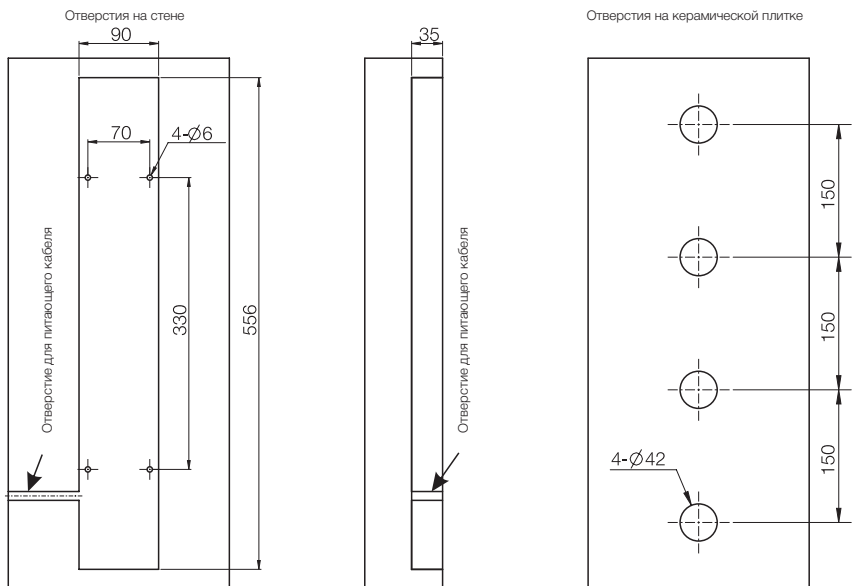

2. МОНТАЖ ВСТРОЕННОГО БЛОКА

1. Вырежьте долотом или штурборезом паз в соответствующем месте установки на стене. Глубина, ширина и высота указаны на рисунке.
2. Отрегулируйте высоту закладной детали во всех направлениях, приложив ее по месту. Отметьте четыре крепежных отверстия. Просверлите отверстия диаметром Ф 6,0 мм ударной дрелью. Вставьте резиновые уплотнители и зафиксируйте закладную деталь саморезами. Еще раз проверьте ровное положение закладной детали во всех направлениях.
3. Убедитесь, что питание выключено. Правильно подсоедините шнур питания встраиваемой детали к проводам заземления, нейтрали и проводу, находящемуся под напряжением входящего шнура питания. Примите все меры по обеспечению водонепроницаемости и влагозащиты системы питания.
4. Замажьте встраиваемую деталь цементным раствором и приклейте керамическую плитку. Следите за тем, чтобы отверстия для винтов, установочное гнездо и вилка шнура питания были чистыми, сухими и не содержали мусора.

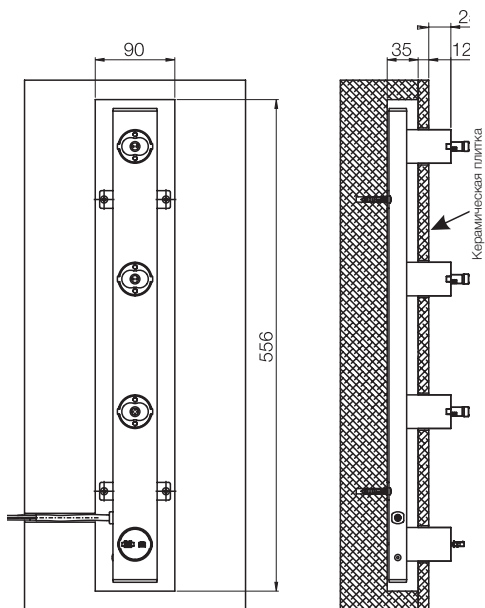

ОПИСАНИЕ И ОСОБЕННОСТИ УСТАНОВКИ WW-AL314

1. СХЕМА РАСПОЛОЖЕНИЯ КРЕПЕЖНЫХ ОТВЕРСТИЙ

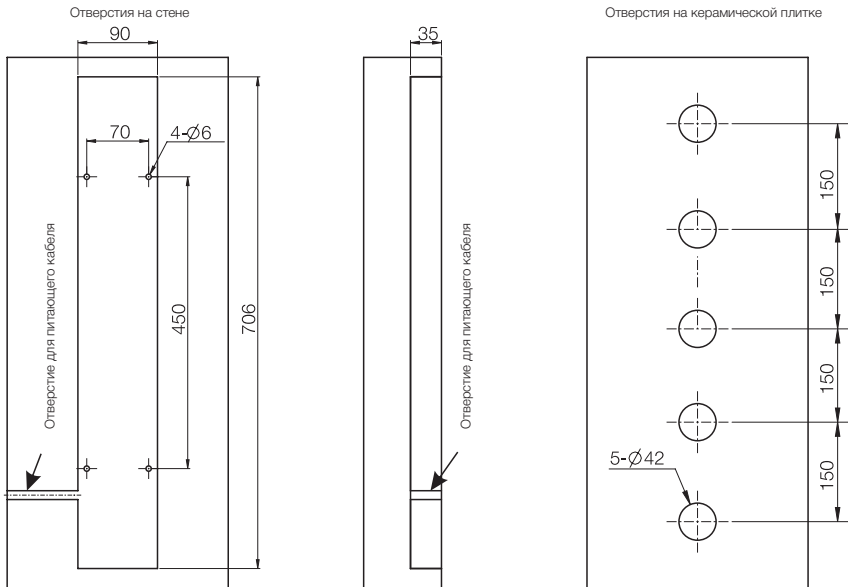

2. МОНТАЖ ВСТРОЕННОГО БЛОКА

1. Вырежьте долотом или штирборезом паз в соответствующем месте установки на стене. Глубина, ширина и высота указаны на рисунке.
2. Отрегулируйте высоту закладной детали во всех направлениях, приложив ее по месту. Отметьте четыре крепежных отверстия. Просверлите отверстия диаметром Ф 6,0 мм ударной дрелью. Вставьте резиновые уплотнители и зафиксируйте закладную деталь саморезами. Еще раз проверьте ровное положение закладной детали во всех направлениях.
3. Убедитесь, что питание выключено. Правильно подсоедините шнур питания встраиваемой детали к проводам заземления, нейтрали и проводу, находящемуся под напряжением входящего шнура питания. Примите все меры по обеспечению водонепроницаемости и влагозащиты системы питания.
4. Замажьте встраиваемую деталь цементным раствором и приклейте керамическую плитку. Следите за тем, чтобы отверстия для винтов, установочное гнездо и вилка шнура питания были чистыми, сухими и не содержали мусора.

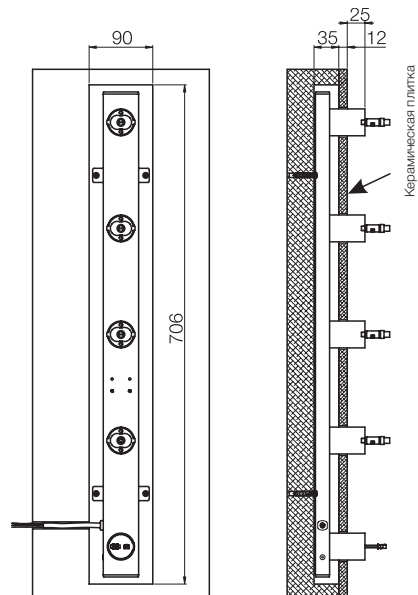

ОПИСАНИЕ И ОСОБЕННОСТИ УСТАНОВКИ WW-AL315

1. СХЕМА РАСПОЛОЖЕНИЯ КРЕПЕЖНЫХ ОТВЕРСТИЙ

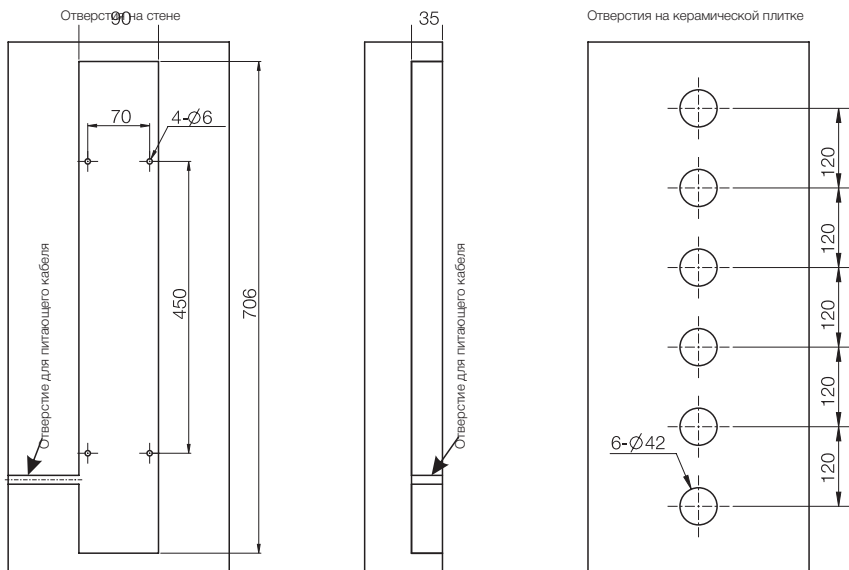

2. МОНТАЖ ВСТРОЕННОГО БЛОКА

1. Вырежьте долотом или штурборезом паз в соответствующем месте установки на стене. Глубина, ширина и высота указаны на рисунке.
2. Отрегулируйте высоту закладной детали во всех направлениях, приложив ее по месту. Отметьте четыре крепежных отверстия. Просверлите отверстия диаметром $\Phi 6,0$ мм ударной дрелью. Вставьте резиновые уплотнители и зафиксируйте закладную деталь саморезами. Еще раз проверьте ровное положение закладной детали во всех направлениях.
3. Убедитесь, что питание выключено. Правильно подсоедините шнур питания встраиваемой детали к проводам заземления, нейтрали и проводу, находящемуся под напряжением входящего шнура питания. Примите все меры по обеспечению водонепроницаемости и влагозащиты системы питания.
4. Замажьте встраиваемую деталь цементным раствором и приклейте керамическую плитку. Следите за тем, чтобы отверстия для винтов, установочное гнездо и вилка шнура питания были чистыми, сухими и не содержали мусора.

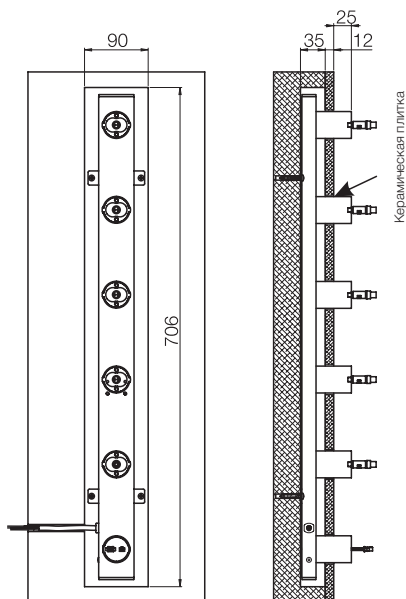

ОПИСАНИЕ ДАЛЬНЕЙШЕЙ УСТАНОВКИ

1. УСТАНОВКА ГРЕЮЩИХ ПЕРЕКЛАДИН

- 1) Выньте декоративные наклейки из упаковки и, соответственно, вставьте их в посадочные места.
- 2) Выньте перекладину в сборе, отвинтите крышку посадочного места и положите ее обратно в упаковочную коробку для последующего использования.
- 3) Вставьте открытый разъем монтажного гнезда в гнездо перекладки и затяните герметичную гайку на месте.
- 4) Вставьте подключенный провод обратно в монтажное гнездо и в гнездо перекладки и протолкните гнездо перекладки вдоль бокового паза настенного гнезда.
- 5) Возьмитесь за посадочное место перекладки, вставьте два винта с шестигранной головкой М5х35 в круглые отверстия, затяните их шестигранным ключом, поместите спиртовой уровень на перекладину, чтобы отрегулировать уровень, а затем затяните винты М5 для фиксации.
- 6) Последовательно зафиксируйте узлы поперечин в соответствии с описанными выше шагами, а затем затяните крышки сидений поперечин.

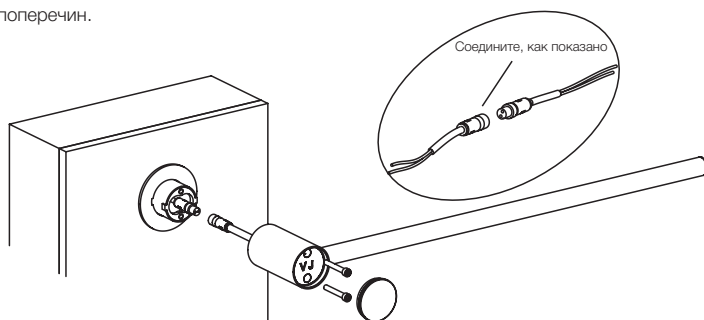

2. УСТАНОВКА МОДУЛЯ УПРАВЛЕНИЯ

- 1) Подключите штекеры шнура питания, линии контроля температуры и линии управления переключателем встроенного блока к соответствующим штекерам полотенцесушителя и тщательно соедините их.
- 2) Вставьте подключенные провода обратно в монтажное основание.
- 3) Выпрямите переключатель и затем вставьте его в гнездо переключателя.
- 4) Отрегулируйте уровень цифрового дисплея, а затем затяните скрытый винт.

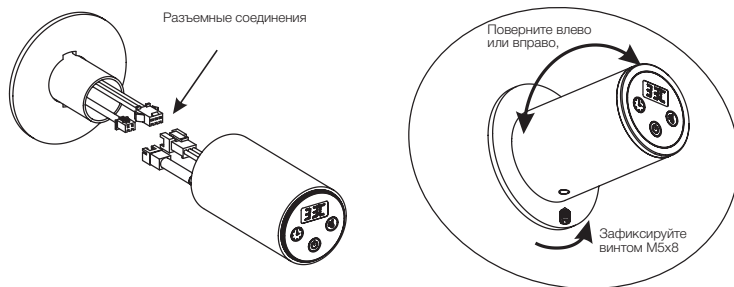

3. ПРОВЕРКА ПОСЛЕ УСТАНОВКИ:

- 1) После выполнения вышеуказанных действий установка всей электрической вешалки для полотенец завершена;
- 2) Подключите источник питания, нажмите на выключатель и проведите проверку включения в течение 15-30 минут;
- 3) Осторожно прикоснитесь к перекладине электрической вешалки для полотенец. Ваша рука должна почувствовать, что перекладина слегка горячая;
- 4) Через 30-40 минут снова осторожно прикоснитесь к перекладине электрической полотенцесушительки. Если температура стабилизируется и больше не будет повышаться, изделие можно использовать в обычном режиме;
- 5) Обязательно отключите питание после завершения проверки включения.

МОДУЛЬ УПРАВЛЕНИЯ

ОТЛОЖЕННЫЙ СТАРТ:

Нажмите клавишу регулировки температуры в режиме ожидания, чтобы установить время от 1Н до 9Н (часов).

УПРАВЛЕНИЕ ПОЛОТЕНЦЕСУШИТЕЛЕМ:

При включении питания, контроллер издает длинный сигнал, прежде чем перейти в режим ожидания: приглушенно пульсирует только значок кнопки «вкл./выкл.», другие индикаторы и цифровая лампа не горят.

В режиме ожидания нажмите и удерживайте клавишу температуры в течение 5 секунд, чтобы установить единицы измерения на градусы Цельсия «-°C» или Фаренгейта «-°F» (заводская температура на- дисплее по умолчанию - градусы Цельсия). После успешной настройки (продолжительного звукового сигнала) соответствующие операции будут отображаться в этих единицах измерения.

 Клавиша «Вкл./выкл.» Длительное нажатие в течение одной секунды для включения полотенцесушителя (звуковой сигнал звучит 2 раза, отображается последнее установленное время, последняя установленная температура). Повторное длительное нажатие выключает изделие (звуковой сигнал звучит 1 секунду, выключается подсветка всех клавиш, только индикатор питания будет медленно мигать).

 Клавиша «Таймер»: Во включенном состоянии нажимайте кнопку настройки времени (короткий звуковой сигнал) для циклической установки интервала таймера

 Клавиша «Регулировка температуры»: коротко нажмите и установите требуемую температуру (короткий звуковой сигнал прозвучит 1 раз) «45°C» (115°F) «50°C» (125°F) , «55°C» (135°F). Нажмите кнопку температуры в течение 1 секунды, чтобы вернуться в режим попеременного отображения текущей (в реальном времени) температуры изделия и установки таймера.

КОДЫ ОШИБОК:

E1	Обрыв датчика температуры
E2	Замыкание датчика температуры
E3	Температура выше 99°C
E0	Защита от утечки электрического тока

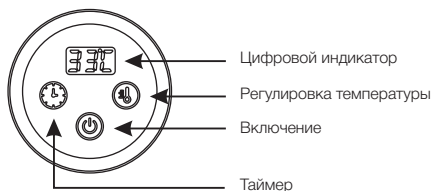

1. ОСОБЕННОСТИ ПРОДУКТА

В основном используется для сушки, стерилизации и устранения неприятных запахов полотенец, банных полотенец и одежды.

2. СОБЛЮДЕНИЕ ПРАВИЛ ЭКСПЛУАТАЦИИ И ТЕХНИКИ БЕЗОПАСНОСТИ

Не используйте воду или другие жидкости непосредственно для очистки изделия и не допускайте попадания жидкости внутрь изделия. Не подвергайте изделие воздействию горячей или влажной среды..

ОПАСНО!

Если кабель питания поврежден, его необходимо отремонтировать с привлечением профессионального обслуживающего персонала, чтобы избежать опасности.

ОПАСНО!

- При монтаже в условиях повышенной влажности в дополнение к кабелю заземления необходимо установить устройство защиты от протечек, не подключайте кабель заземления к водопроводной и газовой трубам.
- Пожалуйста, используйте отдельную розетку. Не вставляйте вилку в розетку мокрыми руками, чтобы избежать поражения электрическим током и имейте надежный провод заземления.
- Изделие выдерживает нагрузку 10 кг. запрещается вешать на изделие предметы с избыточным весом.
- Пожалуйста, не разбирайте и не модифицируйте изделие без разрешения. Пожалуйста, не пытайтесь отремонтировать изделие.
- Детям младше 12 лет запрещается пользоваться данным изделием.

3. ОТКАЗ ОТ ОТВЕТСТВЕННОСТИ

Пожалуйста, строго следуйте указаниям и инструкциям по установке изделия. Если пользователь не будет использовать изделие в соответствии с инструкциями и указаниями, это приведет к несчастному случаю и ущербу.

PRODUCT DESCRIPTION

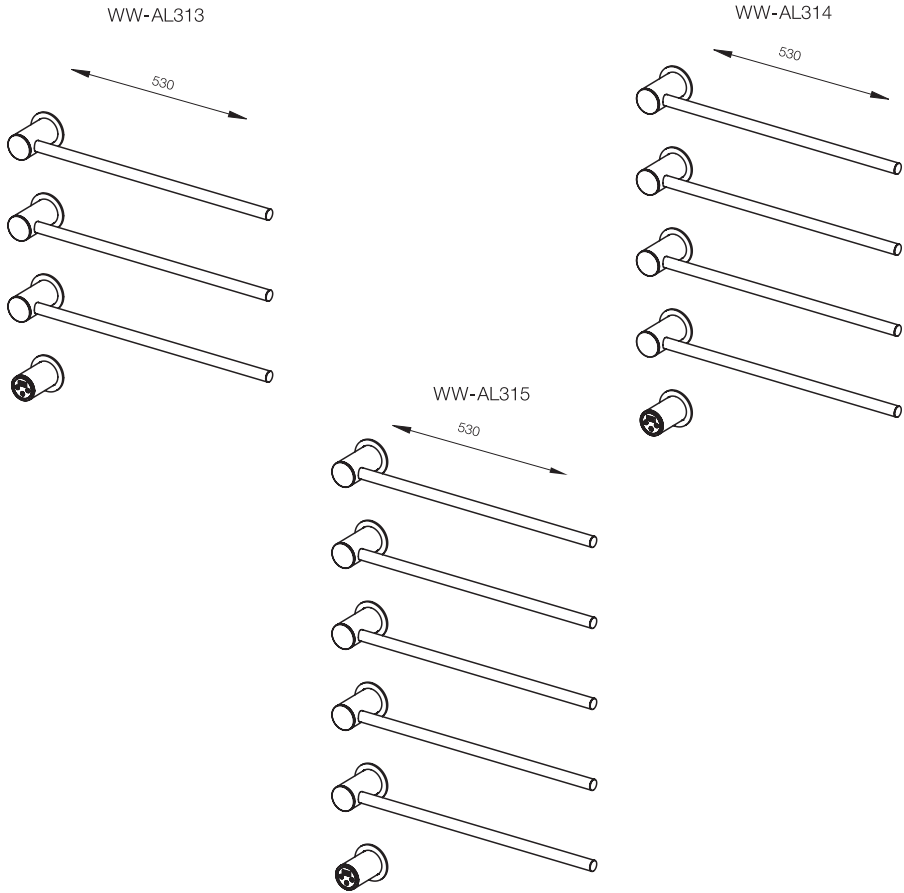

SPECIFICATIONS:

Model	WW-AL313 / WW-AL314 / WW-AL315
Frequency	50Hz
Rated Power	45W/60W/75W
Rated Voltage	AC220V
Heating Time	5-10 min
Temperature	45-60°C
Waterproof Grade	IPX4
Heating Mode	Carbon Fiber Heating
Installation Mode	Built-in

Wall-mounted built-in electric towel rails Wonzon & Woghand series WW-A31x series are designed for use in the bathroom. The product does not require connection to a hot water supply system. Temperature adjustments from 45°C to 60°C in increments of 5°C allows you to choose the most comfortable mode. The device is equipped with a digital control panel with a timer. Fasteners are included in the delivery package.

PACKING LIST

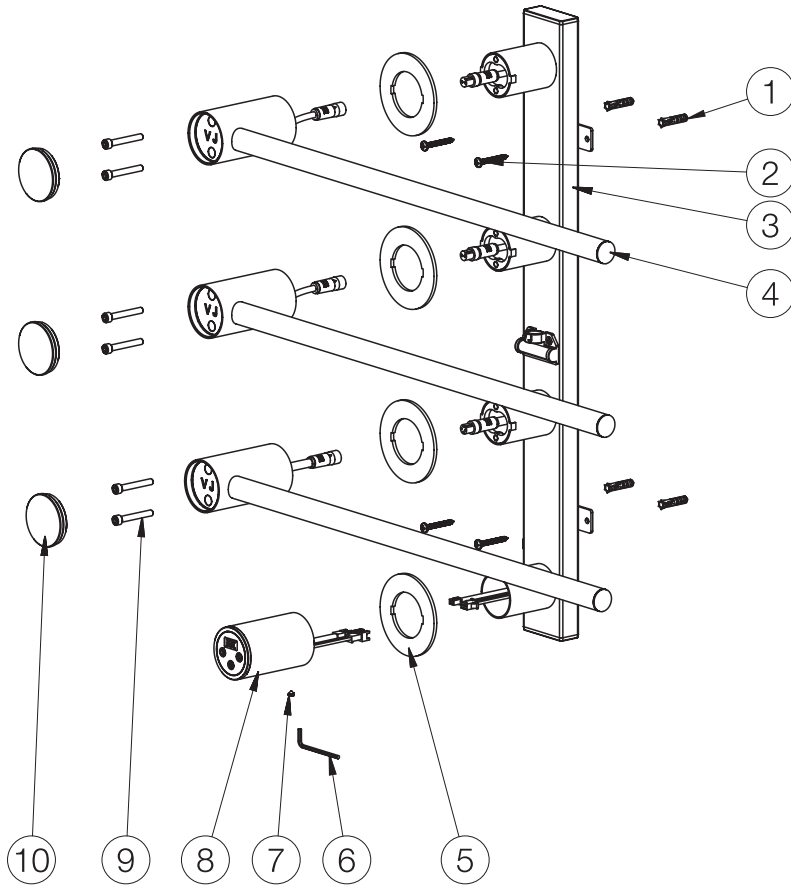

PACKING LIST (WW-A313 MODEL):

Serial number	Name	Quantity
1	Expansion rubber particle	4
2	Self-tapping screw	4
3	A313 Embedded box	1
4	AL313 Towel bar	3
5	A313 all piece	3
6	2.5mm Hex key	1
7	M5X4 Inner pointed screw	1
8	A313 Switch base	1
9	M5X30 Cylindrical head screw	6
	AL313 Cylindrical head screw	3

INSTALLATION MANUAL WW-A313

A. GROOVING SIZE OF THE WALL AND CERAMIC TILES:

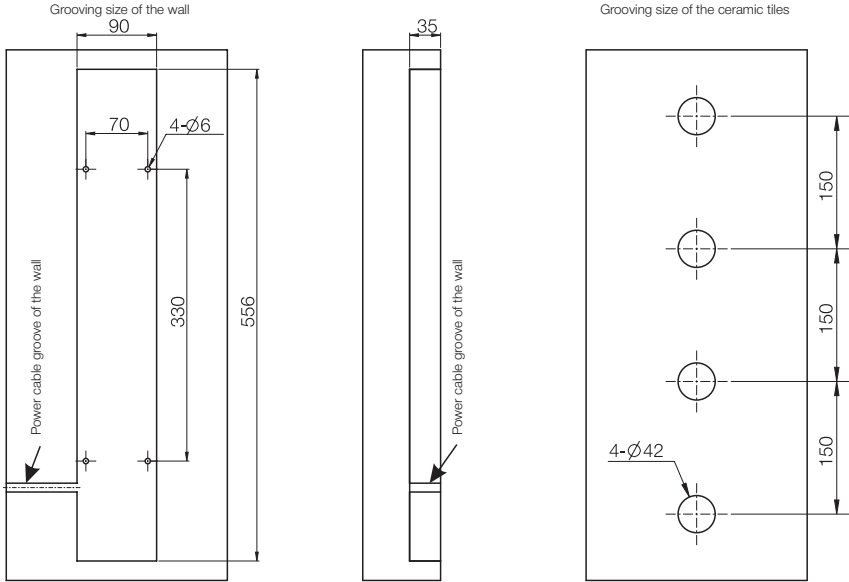

B. THE POSITION OF THE EMBEDDED BOX IS SHOWN IN THE FIGURE

1. Chisel out a groove at the appropriate installation position on the wall. The depth, width and height are as shown in the figure.
2. Adjust the levels of the embedded part in all directions. Mark the four fixing holes. Drill Φ 6.0MM holes with an impact drill. Insert expansion rubber particles and lock the embedded part with self-tapping screws. Confirm the level position of the embedded part in all directions again.
3. Ensure the power is off. Correctly connect the power cord of the embedded part with the ground wire, neutral wire and live wire of the incoming power cord. Take various waterproof and moisture-proof protection measures.
4. Bury the embedded part with cement mortar and stick the ceramic tiles. Pay attention to protecting the screw holes, the installation seat and the power cord plug to be clean and free of debris.

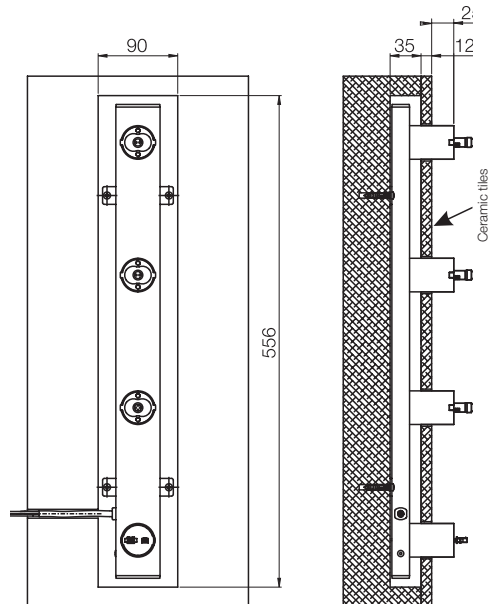

INSTALLATION MANUAL WW-A314

A. GROOVING SIZE OF THE WALL AND CERAMIC TILES:

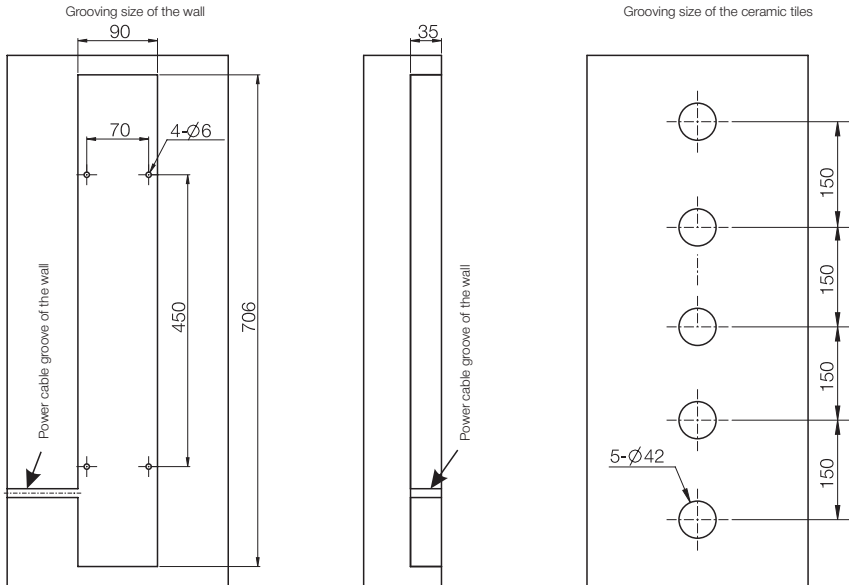

B. THE POSITION OF THE EMBEDDED BOX IS SHOWN IN THE FIGURE

1. Chisel out a groove at the appropriate installation position on the wall. The depth, width and height are as shown in the figure.
2. Adjust the levels of the embedded part in all directions. Mark the four fixing holes. Drill $\Phi 6.0\text{MM}$ holes with an impact drill. Insert expansion rubber particles and lock the embedded part with self-tapping screws. Confirm the level position of the embedded part in all directions again.
3. Ensure the power is off. Correctly connect the power cord of the embedded part with the ground wire, neutral wire and live wire of the incoming power cord. Take various waterproof and moisture-proof protection measures.
4. Bury the embedded part with cement mortar and stick the ceramic tiles. Pay attention to protecting the screw holes, the installation seat and the power cord plug to be clean and free of debris.

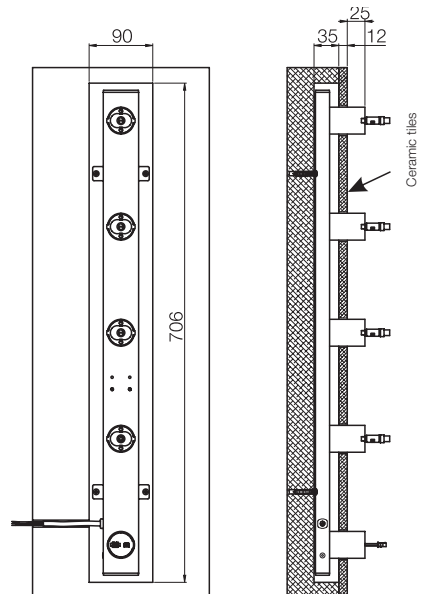

INSTALLATION MANUAL WW-A315

A. GROOVING SIZE OF THE WALL AND CERAMIC TILES:

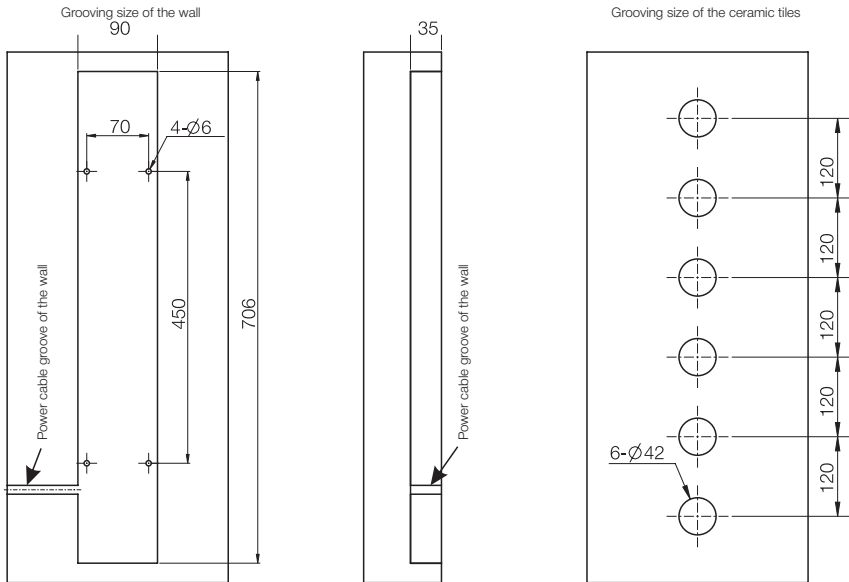

B. THE POSITION OF THE EMBEDDED BOX IS SHOWN IN THE FIGURE

1. Chisel out a groove at the appropriate installation position on the wall. The depth, width and height are as shown in the figure.
2. Adjust the levels of the embedded part in all directions. Mark the four fixing holes. Drill $\Phi 6.0\text{MM}$ holes with an impact drill. Insert expansion rubber particles and lock the embedded part with self-tapping screws. Confirm the level position of the embedded part in all directions again.
3. Ensure the power is off. Correctly connect the power cord of the embedded part with the ground wire, neutral wire and live wire of the incoming power cord. Take various waterproof and moisture-proof protection measures.
4. Bury the embedded part with cement mortar and stick the ceramic tiles. Pay attention to protecting the screw holes, the installation seat and the power cord plug to be clean and free of debris.

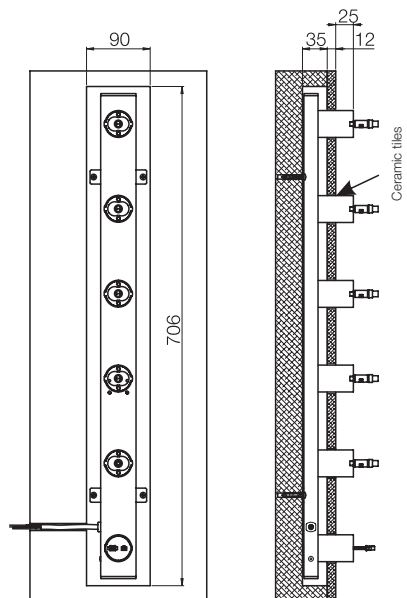

C INSTALLATION STEPS:

1. TOWEL RACK INSTALLATION:

- 1) Take out the decorative covers from the packaging and respectively sleeve them into the mounting seats. Place the ceramic tiles and set them aside.
- 2) Take out the crossbar assembly, unscrew the crossbar seat cover, and put it back in the packaging box for later use.
- 3) Plug the exposed connector of the mounting seat into the crossbar seat and tighten the waterproof nut in place.
- 4) Push the connected wire back into the mounting seat and the crossbar seat, and push the crossbar seat along the side groove of the wall-mounted seat.
- 5) Hold the crossbar seat, place the level gauge on the crossbar to adjust the level, and lock the heating rod with two M5X8 inner pointed screws.
- 6) Lock the crossbar assemblies in sequence according to the above steps, and then tighten the crossbar seat covers.

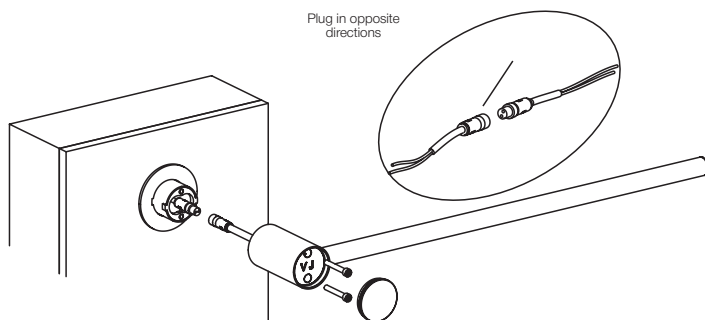

2. SWITCH SEAT INSTALLATION

- 1) Plug the plugs of the power cord, temperature control detection line and switch control line of the embedded part with the corresponding plugs of the towel rack and connect them well.
- 2) Put the connected wires back into the installation base.
- 3) Straighten the switch and then insert it into the switch seat hole.
- 4) Adjust the digital display level, and then tighten the M5x8 inner pointed screw to fix the switch seat.

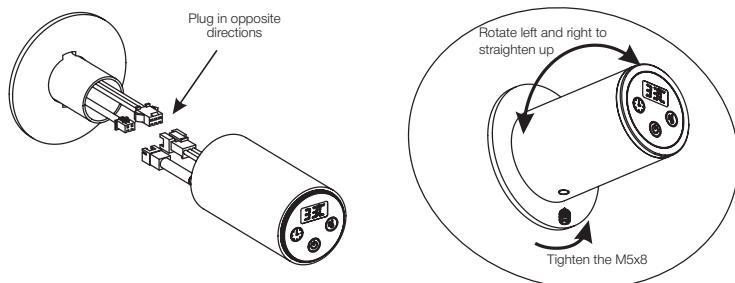

3. INSTALLATION COMPLETION TEST:

- 1) After completing the above steps, the installation of the entire electric towel rack is completed;
- 2) Connect the power supply, press the switch, and conduct the power-on test for 15-30 minutes;
- 3) Carefully touch the crossbar of the electric towel rack. Your hand should be able to feel that the crossbar is slightly hot;
- 4) After an interval of 30-40 minutes, carefully touch the crossbar of the electric towel rack again. If the temperature is stable and no longer rises, the product can be used normally;
- 5) Be sure to cut off the power after the power-on test is over.

CONTROL MODULE OPERATIONS

POWER ON:

— The controller power buzzer rings long to enter the standby state: only the «on/off» key icon gradually brightens-dimming changes, other lights and digital tube are not bright.— In the standby state, long press the temperature key for 5 seconds to switch Celsius «--°C» (« ° «is represented by decimal points, the same below), Fahrenheit «--°F» (factory default display temperature is Celsius), the successful setting of the buzzer long sound, set the memory and close the digital tube display back to the standby state;In the future, corresponding operations are displayed in this Celsius or Fahrenheit standard.

 «On/Off» key: Long press for one second to start the machine (the buzzer sounds for 2 times, display the last set time, default last set temperature), long press again for one second to shut down the machine (the buzzer sounds for 1 second, turn off the heating, turn off the display, only the power supply blink slowly).

TIMING:

 «Timer» key: In the startup state, press the setting time (buzzer short sound 1) «1H» (the first digit is off) to «8H» cyclic display

ADJUST TEMPERATURE

 «Adjust Temperature key: press and set the constant temperature (buzzer short sound 1 time) «45°C» (115°F) «50°C» (125°F) , «55°C» (135°F) cycle setting; Press the power-on state for 1 second to switch to:real-time temperature/timing time alternately display, set the successful buzzer long sound.

КОДЫ ОШИБОК:

E1	Temperature sensor open circuit
E2	Temperature sensor short circuit
E3	Temperature above 99°C
E0	Electric leakage protection

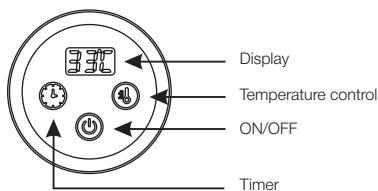

OPERATING RULES AND SAFETY INFORMATION

Do not use water or other liquids directly to clean the product and do not allow liquid to enter the product. Do not expose the product to a hot or humid environment.

ATTENTION!

If the power cable is damaged, it must be repaired with the involvement of professional maintenance personnel to avoid danger.

ATTENTION!

1. When installing in humid conditions, in addition to the grounding cable, a leak protection device must be installed, do not connect the grounding cable to water and gas pipes.
2. Please use a separate outlet. Do not insert the plug into the outlet with wet hands to avoid electric shock and have a reliable grounding wire.
3. The product can withstand a load of 10 kg. It is forbidden to hang overweight items on the product.
4. Please do not disassemble or modify the product without permission. Please do not attempt to repair the product.
5. Children under 12 years of age are not allowed to use this product.

Please strictly follow the instructions and instructions for installing the product! If the user does not use the product in accordance with the instructions and directions, this may lead to an accident and material damage.

ГАРАНТИЙНЫЙ ТАЛОН

Уважаемый покупатель, благодарим Вас за то, что Вы приобрели изделие компании WONZON&WOGHAND. Наша продукция соответствует современным техническим стандартам и санитарно-гигиеническим нормам.

УСЛОВИЯ ПРЕДОСТАВЛЕНИЯ ГАРАНТИИ НА ПРОДУКЦИЮ

СРОК ГАРАНТИИ

- Гарантийный срок на корпус изделия составляет 5 лет со дня продажи;
 - Гарантия на электрические компоненты, в том числе модули управления, составляет 2 года со дня продажи;
- Гарантийный срок исчисляется с даты приобретения товара, при условии соблюдения правил установки и эксплуатации. Гарантийные обязательства производителя включают бесплатное устранение дефектов производства или материалов в течение всего гарантийного периода в сервисном центре и покрывают стоимость запасных частей и работ по замене и/или ремонту. Почтовые расходы по пересылке изделия не входят в гарантийные обязательства и оплачиваются покупателем.

Гарантия не распространяется:

- на дефекты, возникшие в результате некавалифицированной установки (подключения) изделия, его ремонта или переделки посторонними лицами, не уполномоченными для проведения таких работ.
- на механические повреждения, следы воздействия химических и абразивных веществ, вызванных использованием агрессивных моющих средств и несоблюдением инструкций по обслуживанию и уходу.
- на дефекты, вызванные естественным износом изделия и его составных частей (уплотнений, сальников, прокладок, декоративных накладок, азраторов и др.).
- на дефекты, вызванные перепадами напряжения в сети подключения.
- на дефекты, возникшие в результате использования изделия не по его прямому назначению.

ГАРАНТИЙНЫЕ ОБЯЗАТЕЛЬСТВА ДЕЙСТВИТЕЛЬНЫ ТОЛЬКО ПРИ ПРАВИЛЬНО ЗАПОЛНЕННОМ ГАРАНТИЙНОМ ТАЛОНЕ С УКАЗАНИЕМ НАИМЕНОВАНИЯ ИЗДЕЛИЯ, ЕГО АРТИКУЛА И ДАТЫ ПРОДАЖИ, НАЛИЧИИ В НЕМ ПЕЧАТИ ПРОДАВЦА ИЛИ ТОРГУЮЩЕЙ ОРГАНИЗАЦИИ И ПОДПИСИ ПОКУПАТЕЛЯ, ПРИ ОБЯЗАТЕЛЬНОМ НАЛИЧИИ КАССОВОГО ЧЕКА. В ПРОТИВНОМ СЛУЧАЕ СРОК ГАРАНТИИ ИСЧИСЛЯЕТСЯ С ДАТЫ ПРОИЗВОДСТВА ИЗДЕЛИЯ.

ПО ВСЕМ ВОПРОСАМ, КАСАЮЩИМСЯ ГАРАНТИЙНОГО ОБСЛУЖИВАНИЯ И РЕКОМЕНДАЦИЯМ ПО УХОДУ, ОБРАЩАЙТЕСЬ В ТОРГОВУЮ ОРГАНИЗАЦИЮ, ГДЕ ВЫ КУПИЛИ ДАННОЕ ИЗДЕЛИЕ. СРОК СЛУЖБЫ ИЗДЕЛИЯ НЕ МЕНЕЕ 10 ЛЕТ С ДАТЫ ИЗГОТОВЛЕНИЯ ПРИ УСЛОВИИ СОБЛЮДЕНИЯ ТРЕБОВАНИЙ ПО МОНТАЖУ И ЭКСПЛУАТАЦИИ ИЗДЕЛИЯ.

Наименование и артикул изделия	
Продавец (наименование, адрес)	
Дата продажи, печать продавца	

ПРЕТЕНЗИЙ К ВНЕШНЕМУ ВИДУ И КОМПЛЕКТНОСТИ ИЗДЕЛИЯ НЕ ИМЕЮ, С УСЛОВИЯМИ ГАРАНТИИ, ИНСТРУКЦИЯМИ ПО МОНТАЖУ, ОБСЛУЖИВАНИЮ И УХОДУ ЗА ИЗДЕЛИЕМ ОЗНАКОМЛЕН.

ПОДПИСЬ ПОКУПАТЕЛЯ

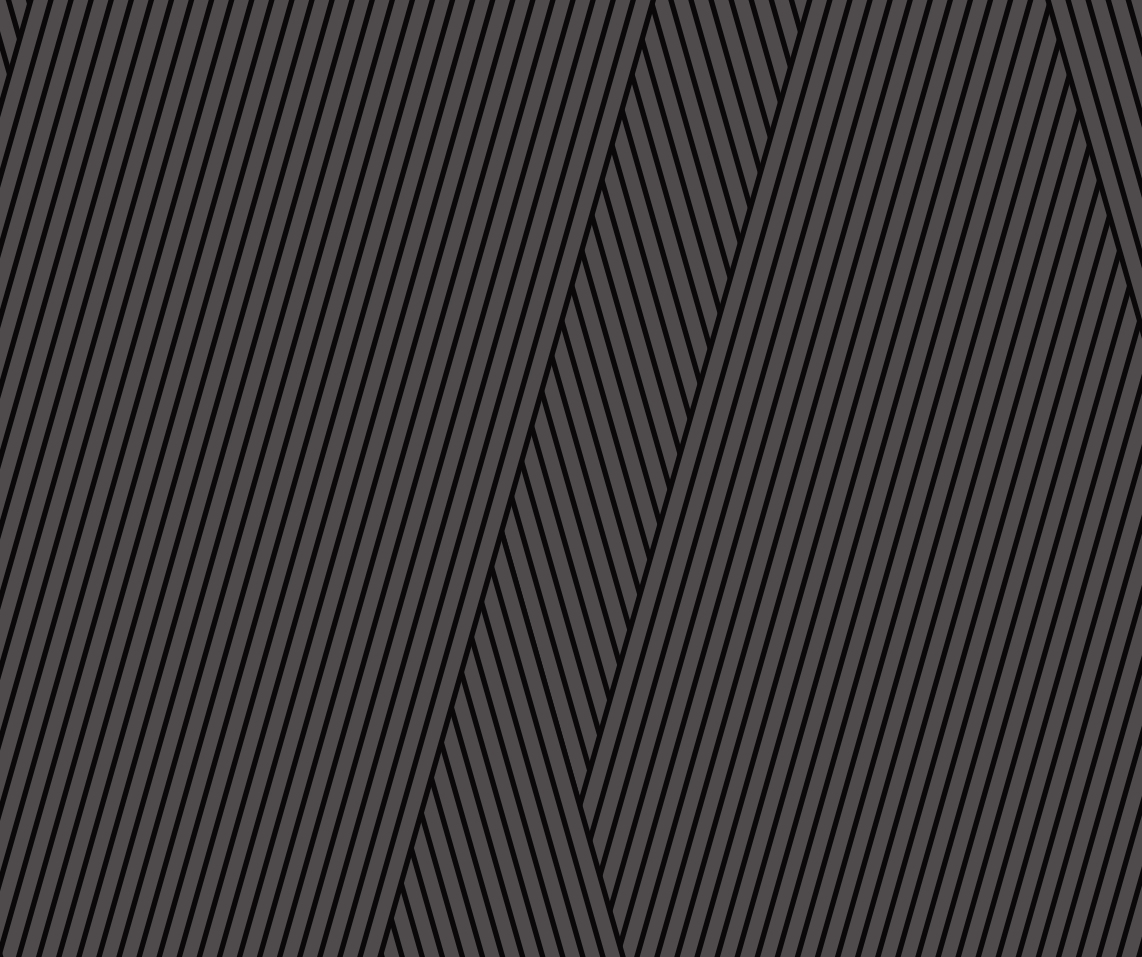

© Wonzon & Woghand. All rights reserved.