



РУКОВОДСТВО ПО ЭКСПЛУАТАЦИИ

Система инсталляции для подвесного унитаза

INSTALLATION MANUAL
Installation system for a wall-mounted toilet

WW-TI739A



WONZON & WOGHAND

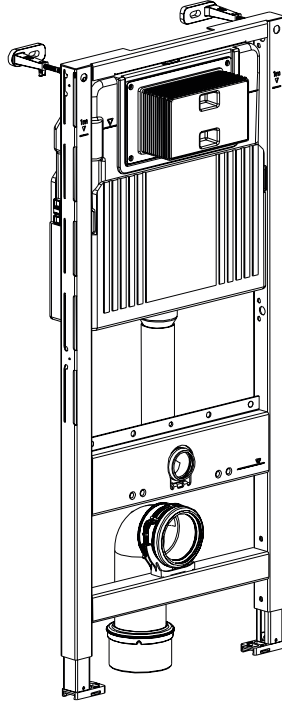

УКАЗАНИЯ ПО МОНТАЖУ И ОБСЛУЖИВАНИЮ



ВНИМАНИЕ! Изучите полностью все инструкции, прежде чем приступать к работе. Мы рекомендуем обратиться к специалисту, если вы не уверены в установке данного изделия.



Перед установкой кронштейна уточните точное место монтажа. В соответствии с общим планом внутренней отделки убедитесь в завершении отделочных работ. Отметьте на стене уровень чистового пола (FFL) и используйте эту линию как нулевую отметку по высоте.



Перед установкой кронштейна убедитесь, что толщина бетонного пола составляет не менее 80 мм. После завершения отделки стена должна выдерживать нагрузку не менее 400 кг.



ВНИМАНИЕ: Техническое обслуживание.

Клапаны должны быть выключены, чтобы освободить давление в водопроводе во время технического обслуживания.



ПРИМЕЧАНИЕ: Инструкции по очистке:

Для всех декоративных покрытий используйте только мягкую влажную ткань для чистки и придания блеска. Использование полиролей, моющих средств, абразивных чистящих средств, органических растворителей или кислот может привести к повреждению.

Использование других средств, кроме мягкой влажной ткани, аннулирует нашу гарантию.

Основные размеры и подключение водопровода

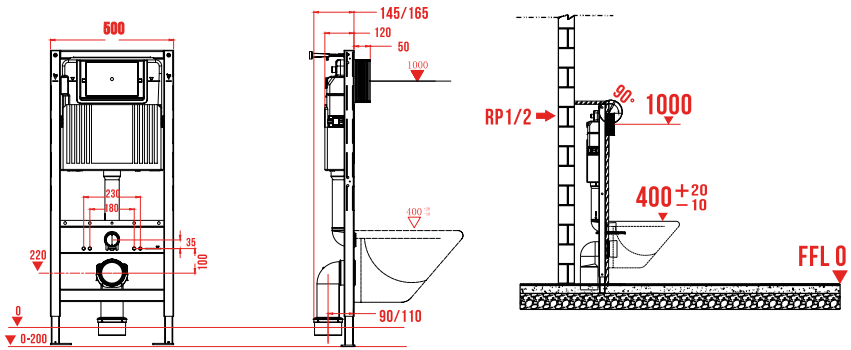

Выберите боковую или верхнюю подачу воды в зависимости от условий установки.

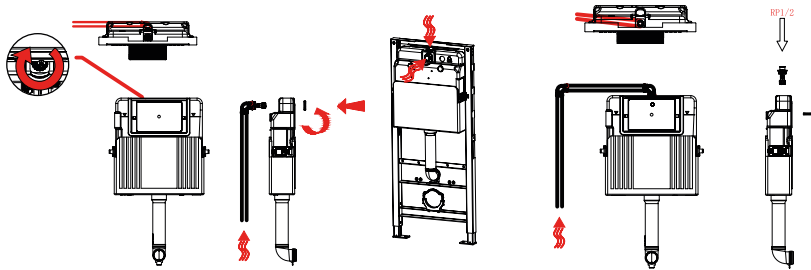

Подача воды с задней стороны

Подача воды с верхней стороны

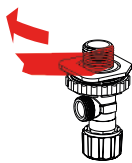

Обмотайте соединения
уплотнительной
лентой

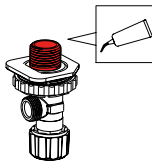

Дополнительно
зафиксируйте
герметиком

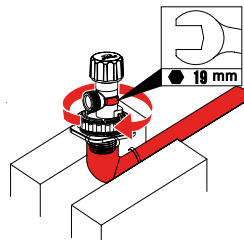

Используйте гаечный
ключ 19 мм, чтобы затянуть
угловой вентиль

Подключение канализационной трубы

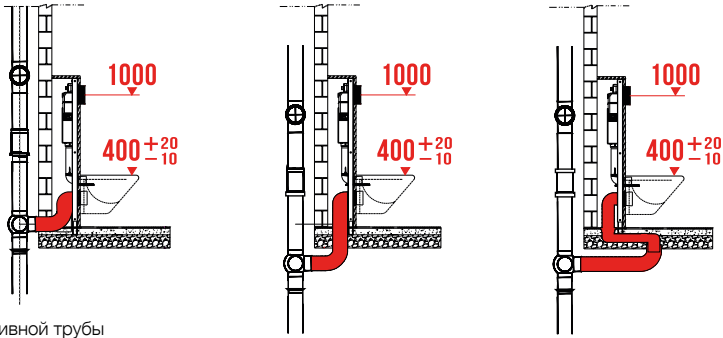

Монтаж сливной трубы

Внимание:

Угол бокового подключения канализационной трубы не должен превышать 45°. В противном случае возможны проблемы с отводом стоков.

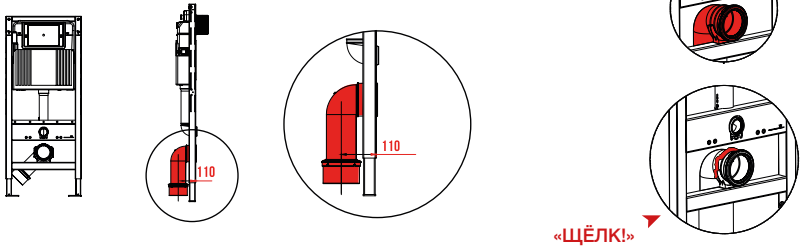

При установке первого фиксирующего зажима расстояние от центра канализационной трубы до передней плоскости опоры должно составлять 120 мм.

Установите канализационную трубу и закрепите фиксатором.

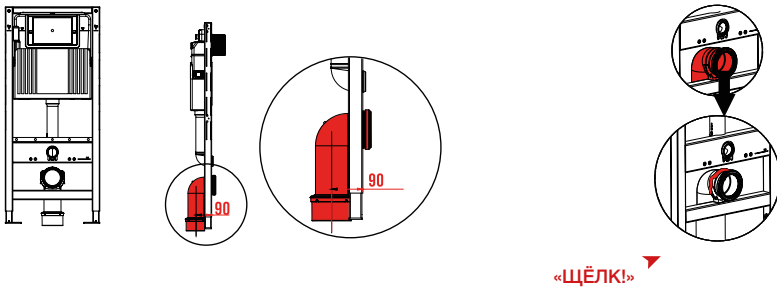

При установке второго зажима расстояние от центра трубы до передней плоскости опоры должно составлять 100 мм

Установите канализационную трубу и снова зафиксируйте.

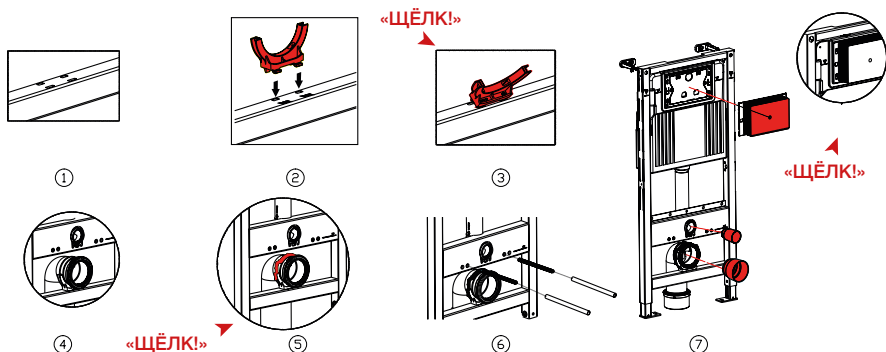
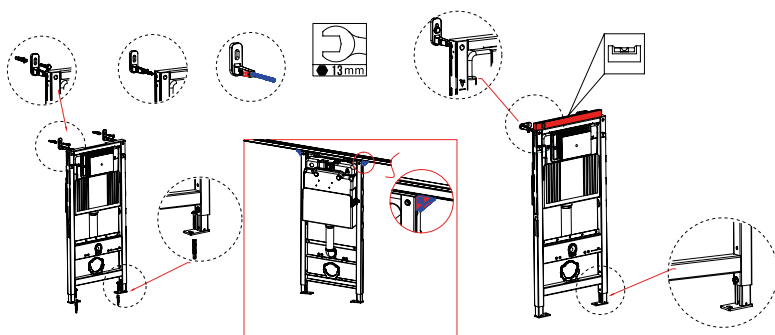
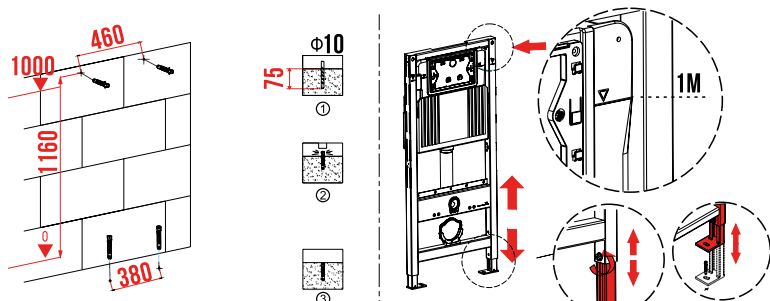

Выберите расстояние между монтажными отверстиями — 180 мм или 230 мм — в зависимости от конструкции конкретного унитаза.

Монтаж передней стенки

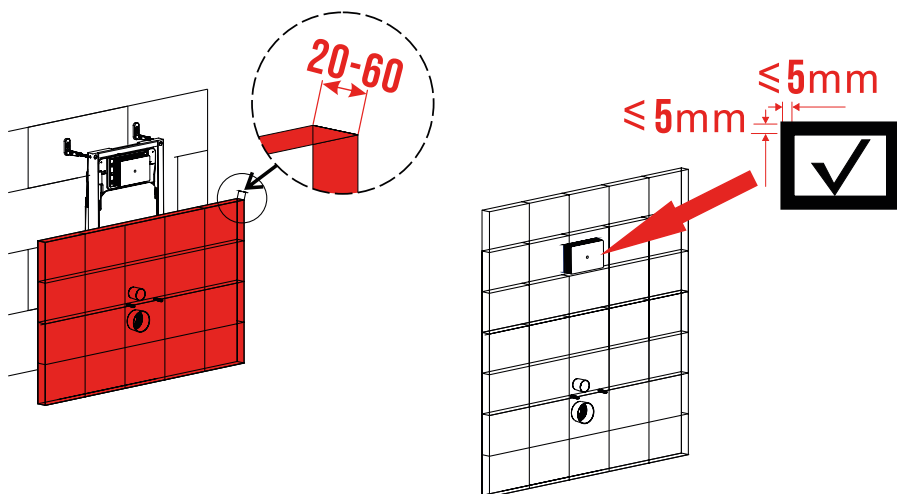

Важно! После полной установки встроенного бачка необходимо провести проверку на герметичность, заполнив его водой на 12 часов перед окончательной фиксацией стенки.

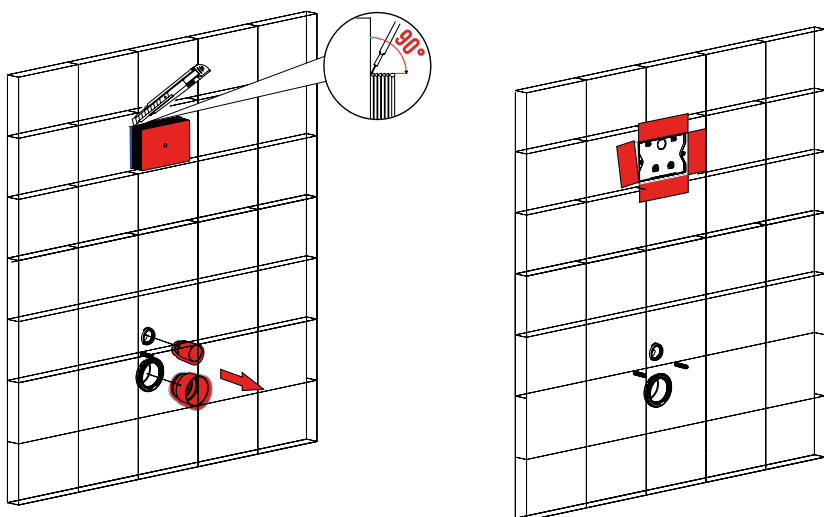

Установка панели управления

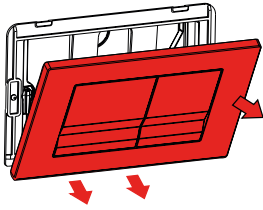

Снимите панель кнопок.

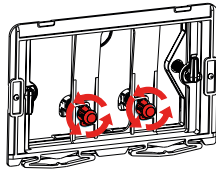

Поверните штоки кнопок против часовой стрелки.

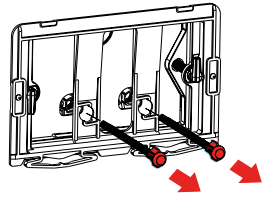

Извлеките штоки кнопок.

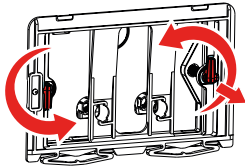

Снимите Г-образные крепления и панель.

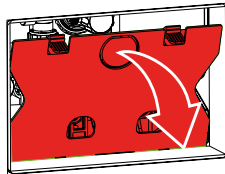

Снимите крышку-заглушку.

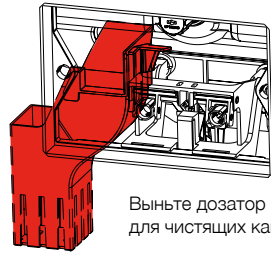

Выньте дозатор для чистящих капсул.



Снимите сливной кронштейн.

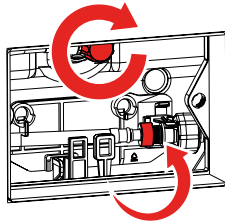

Перекройте доступ воды. Поверните шланг против часовой стрелки и отсоедините его.



Промойте шланг.

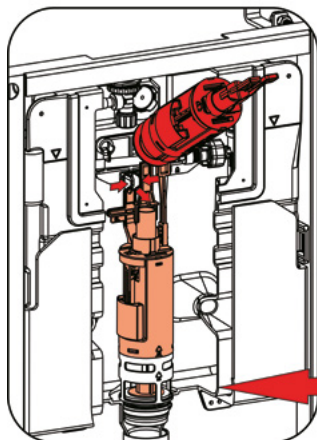

Снимите сливной клапан.



Настройте интенсивность слива.



Меньше



Больше

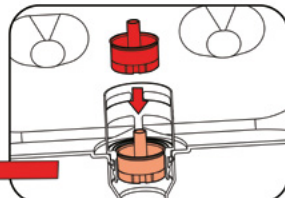

Установите дроссельный клапан.

Интенсивность слива встроенного бачка, производимого нашей компанией, составляет 2,3 л/с. Если при использовании унитаза наблюдается разбрызгивание, рекомендуется настроить дроссельный клапан как показано слева.

Установка панели управления (продолжение)

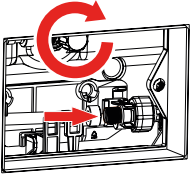

Закройте вентиль и подключите шланг к заливному клапану.

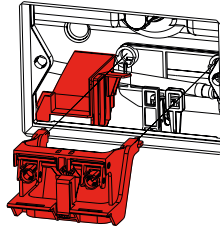

Возьмите дозатор для капсул и разместите слева.

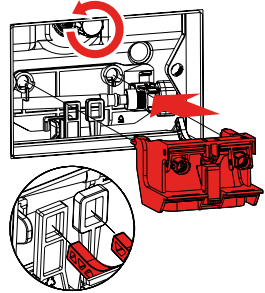

Установите сливной кронштейн и откройте вентиль подачи воды.

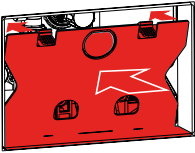

Установите панель.

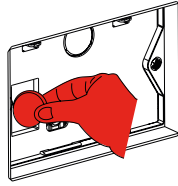

При необходимости опустите чистящую капсулу в дозатор через специальное окно.

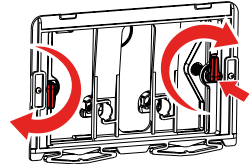

Закрепите панель при помощи Г-образных креплений.

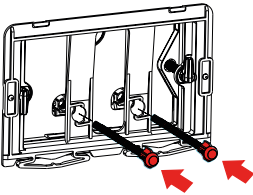

Установите штоки кнопок.

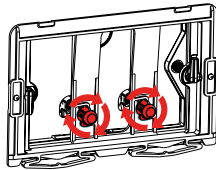

Закрепите кронштейн панели при помощи штоков.

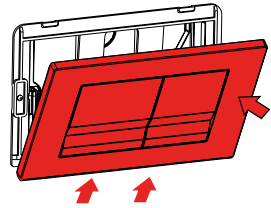

Установите панель снизу вверх.

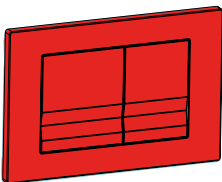

Монтаж завершен.

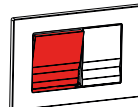

6 литров

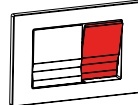

3 литра

Установка унитаза

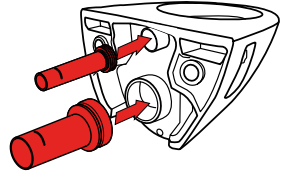
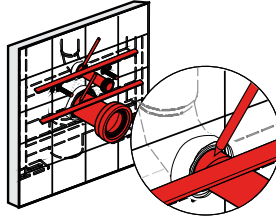
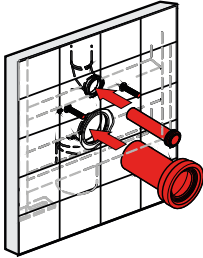

Вставьте трубы в отводы слива и смыва, правильно расположите и сделайте необходимые разметки.

Нанесите смазку на резиновые уплотнители двух прямых труб и вставьте их в чашу унитаза.

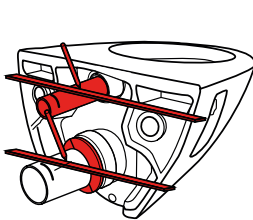

Нанесите разметку согласно схеме.

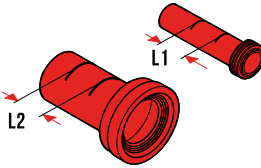

L1 — расстояние между двумя метками на трубе смыва, L2 — расстояние между метками на трубе слива.

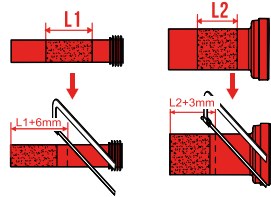

Обрежьте трубы согласно схеме.

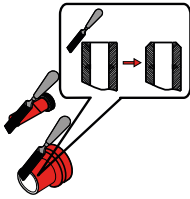

Снимите фланку и аккуратно обработайте кромки укороченных труб.

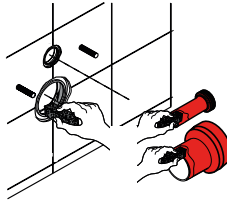

Пропитайте губку силиконовой смазкой и обработайте соединения труб и отводов.

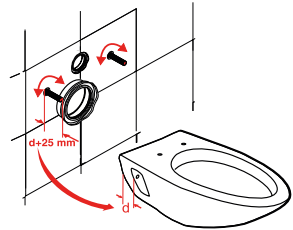

Длина болта должна быть равна $d + 25$ мм (см. схему).

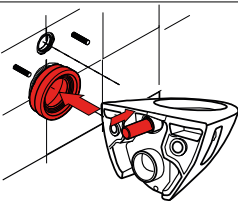

Первой установите трубу слива в сливной отвод, затем трубу смыва в отверстие на унитазе.

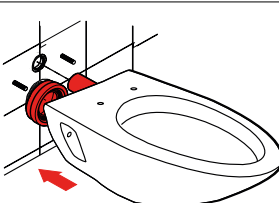

Установите чашу унитаза.

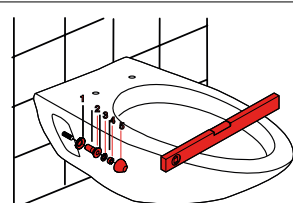

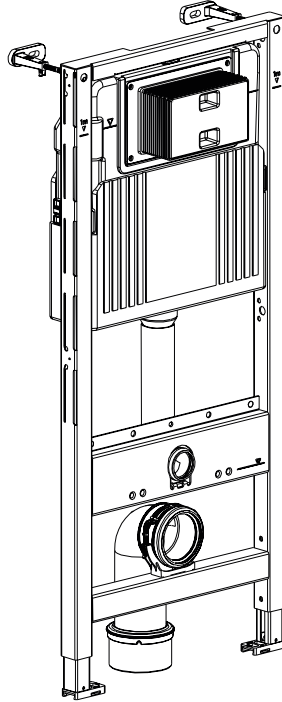

Закрепите чашу крепежными винтами. Убедитесь, что она установлена ровно и надёжно.





INSTALLATION AND MAINTENANCE INSTRUCTIONS

-  **ATTENTION!** Please read all instructions thoroughly before beginning any work. We recommend consulting a professional if you are unsure about the installation of this product.

-  Before installing the bracket, please confirm the installation position first. According to the interior decoration overall planning to confirm the completion of the installation. Also mark the FFL line on the wall and always use this line as the reference line for height 0.

-  Before installing the bracket, ensure that the thickness of the concrete floor is greater than 80mm, and after confirming construction is finished, decorate metope should be able to bear 400KG pressure.

-  **CAUTION: Maintenance.**
The valves must be turned off to release the pressure of waterpipe during maintenance.

-  **NOTE: Cleaning Instructions:**
For all decorative finishes, use only a soft damp cloth to clean and shine. Use of polish, detergents, abrasive cleaners, organic solvents or acid may cause damage.
Use of other than a soft damp cloth will nullify our warranty.

Product basic size grade water supply pipeline auxiliary

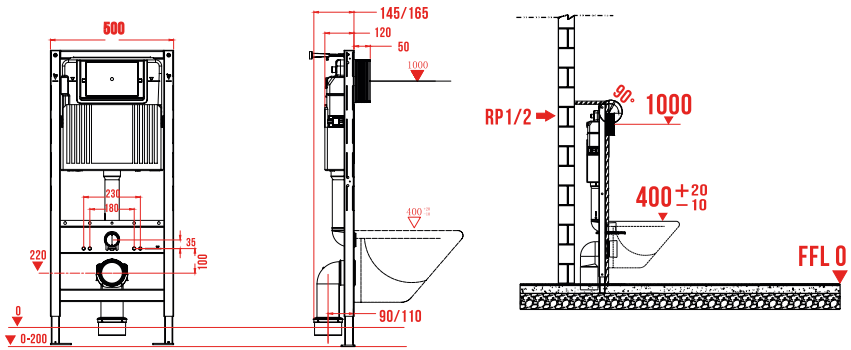

Choose side or top water inlet according to site conditions.

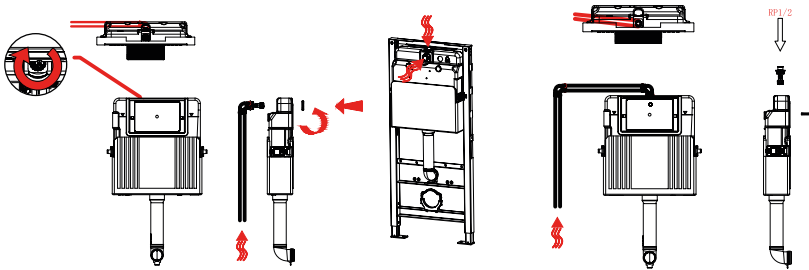

Inject water from the back side

Inject water from the top side

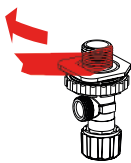

Wrap the interface with sealing tape

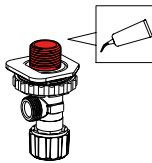

Use the seal it with liquid glue

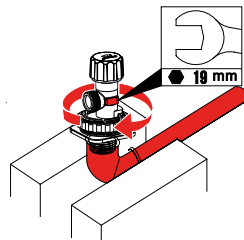

Use a 19mm wrench to lock the angle valve clockwise

Installation method of sewage pipe.

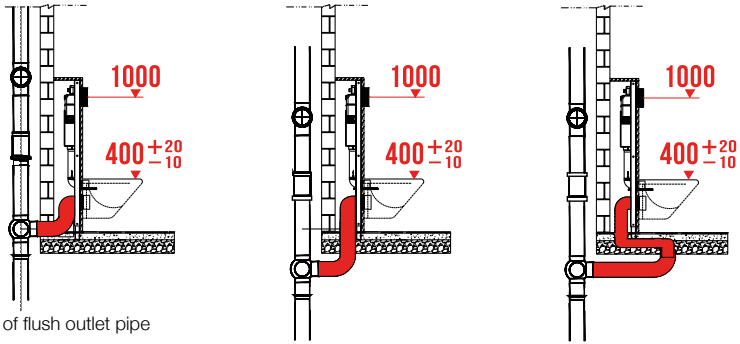

Installation of flush outlet pipe

Attention: The lateral installation angle of the sewage pipe should not be greater than 45 angles. Otherwise the affect of sewage discharge may be affected.

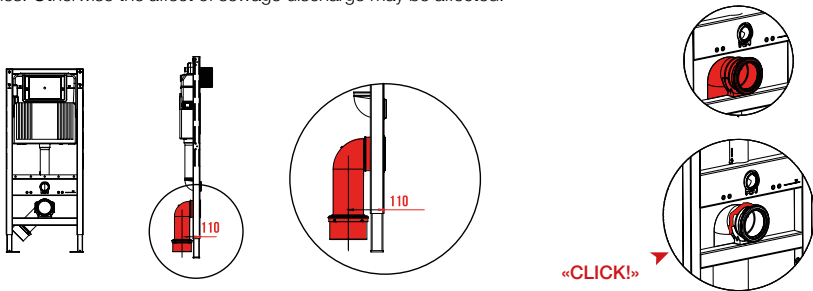

When Installing The First Clip, The Distance Between The Center Of The Sewage Pipe And The Front Plane Of The Support Should Be 120mm.

Install the sewage pipe and fasten it with a fixed clip.

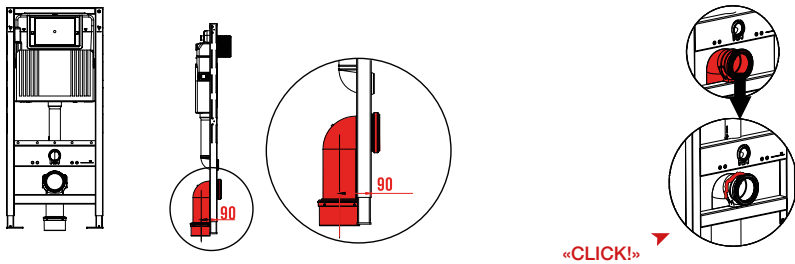

Installing the second clip, the distance between the center of the sewage pipe and the frond plane of the support should be 100mm.

Install the sewage pipe and fasten it with a fixed clip.

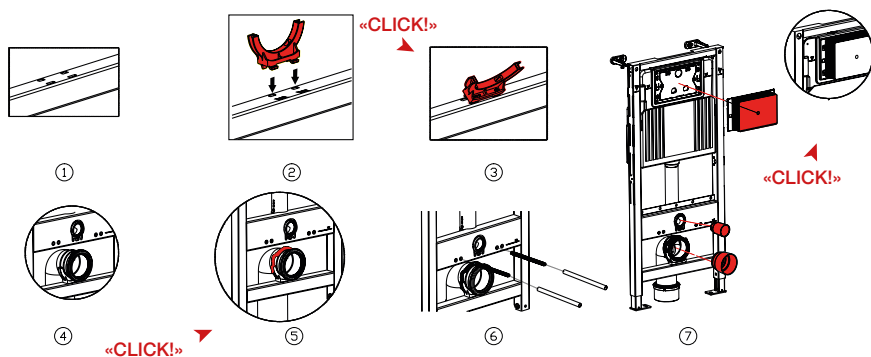
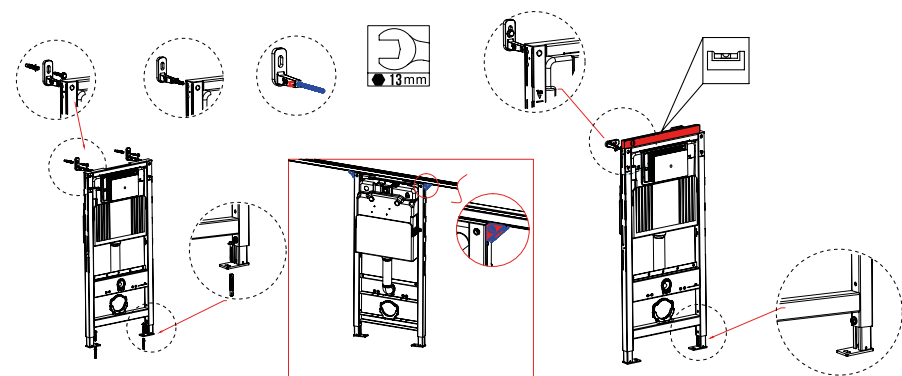
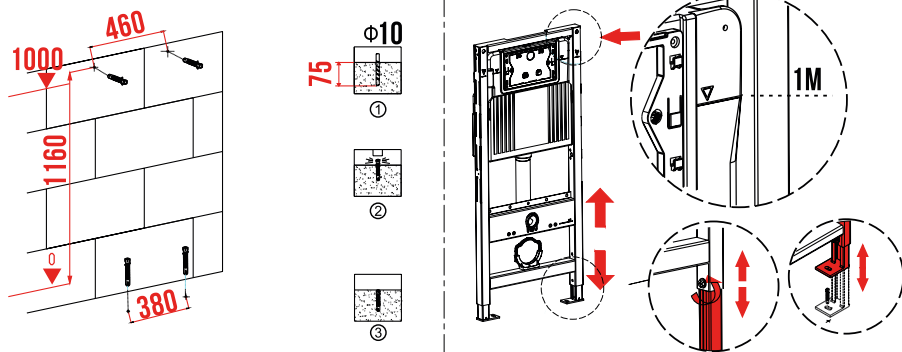

Select a screw hole spacing 180mm or 230mm according to the actual hole spacing of the toilet.

Install front the wall

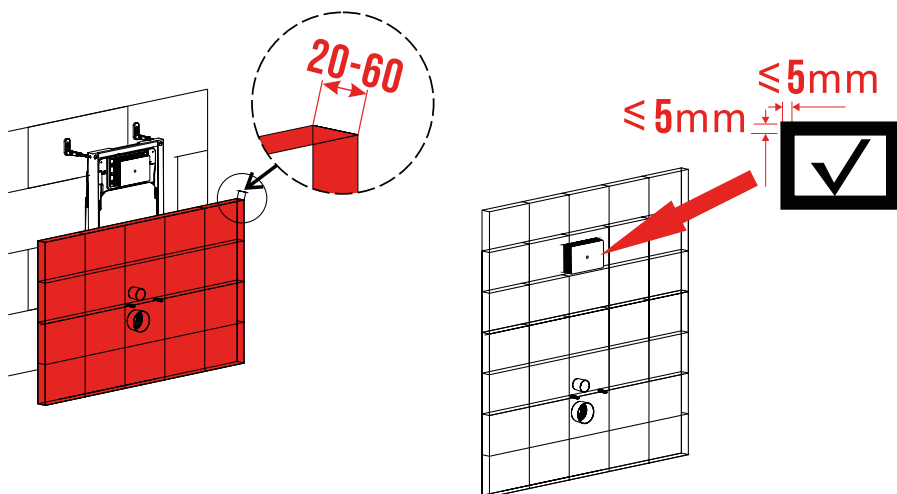

Important remind: When the concealed tank fixed completely, it is important to test leaking with water upon 12 hours before fixing wall.

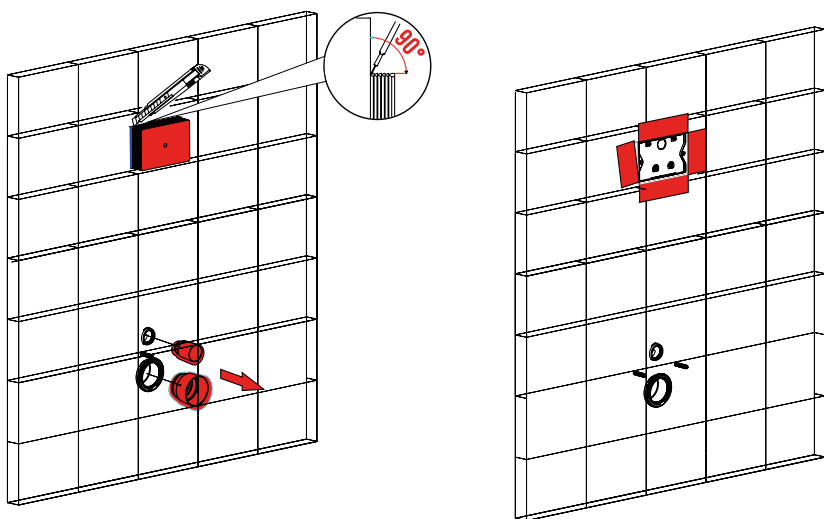

Panel mounting

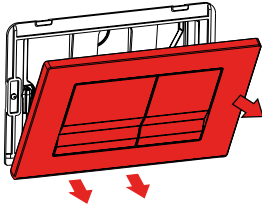

Open the panel.

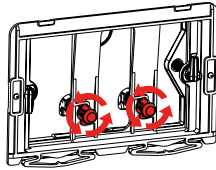

Turn the push rod counterclockwise.

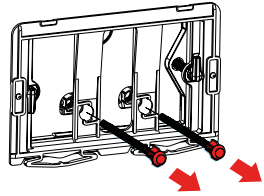

Remove the flushing push rod.

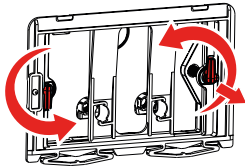

Remove the panel bracket.

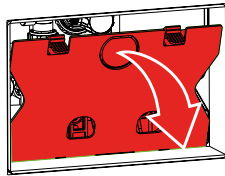

Remove the close plate.

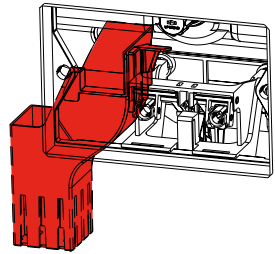

Lift up the WC tablet dispenser.

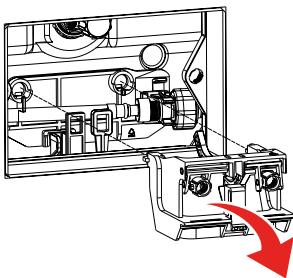

Remove the flushing bracket.

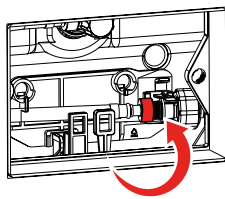

Turn counterclockwise to remove the hose.

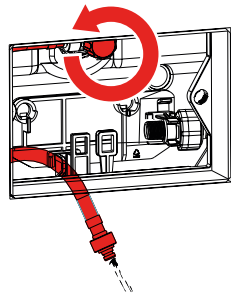

Clean the pipes.

Panel mounting

Flush adjusting

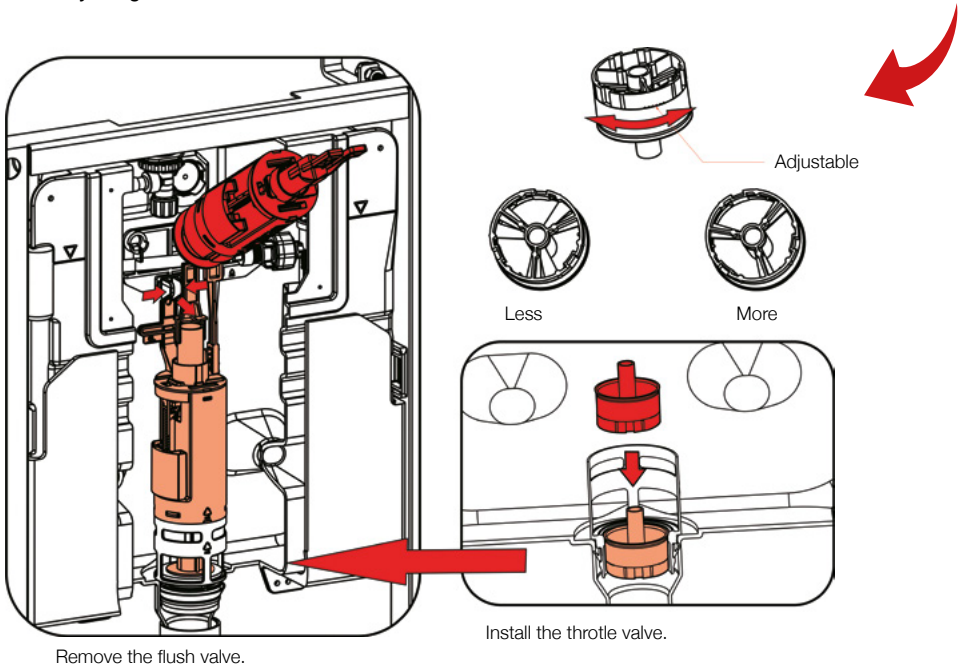

The drainage flow of the concealed cistern produced by our company is 2.3L/S, if the matching toilet has splashing phenomenon, it is recommended to install a throttle valve.

Panel mounting

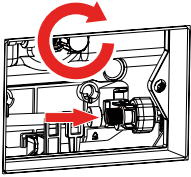

Close the valve, install the water pipes.

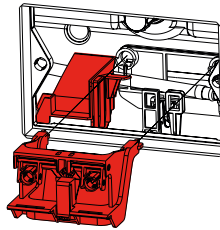

Grab the WC tablet dispenser and lean to the left.

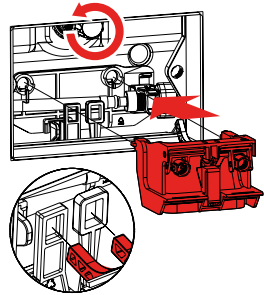

Install the flushing bracket, open the angle valve to water supply.

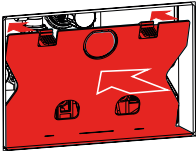

Install the panel.

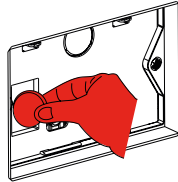

Drop in the WC cleaner tab.

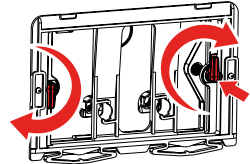

Install the panel bracket, use "L" fixed link to fixed.

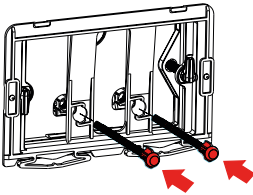

Install the pushrod.

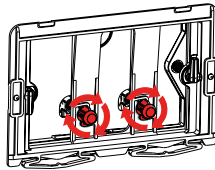

Turn the putter clockwise.

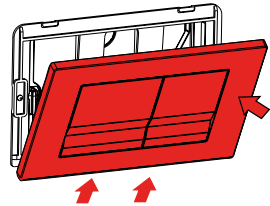

Install the panel from the bottom up.

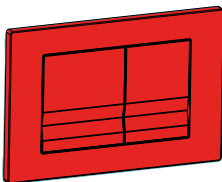

Finish.

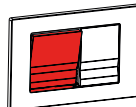

6 liter

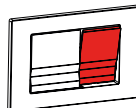

3 liter

Install the Toilet

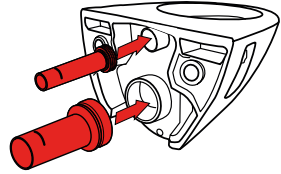
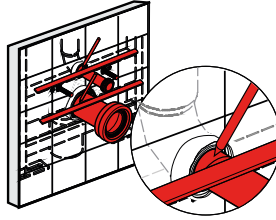
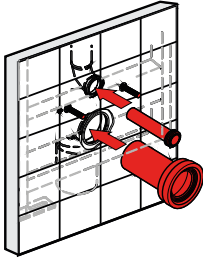

Set straight pipes into flush bend and drain bend properly, and mark lines.

Add lubricant onto the rubber gaskets of two straight pipes and set them into bowl.

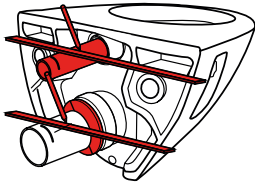

Mark lines as shows.

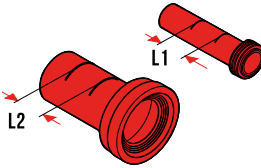

L1 is the distance of two marks on flush straight pipe, and L2 is that of two marks on drainpipe straight pipe.

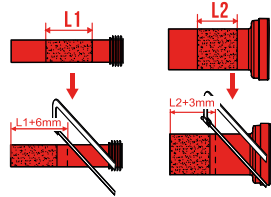

Cut straight pipe just as shows.

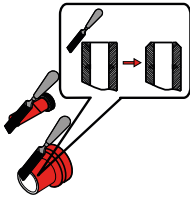

Chamfer and trim the cutting edges on the shortened straight pipes (as shows).

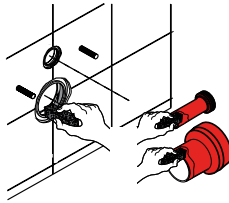

Take out the sponge with silicon oil and smear it on connecting edges of straight pipe and bends.

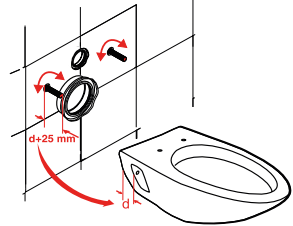

Adjusting length for bolt is $d + 25$ mm as shows.

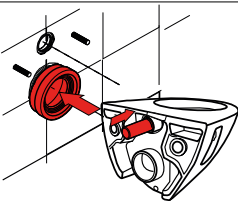

First install drain straight pipe into drain bend, and second install flush straight pipe into hole on bowl.

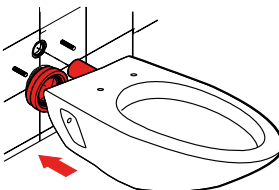

Install bowl.

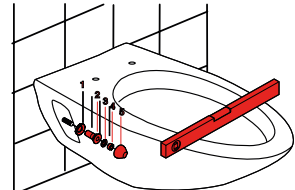

Station bowl properly.

ГАРАНТИЙНЫЙ ТАЛОН

Уважаемый покупатель, благодарим Вас за то, что Вы приобрели изделие компании WONZON & WOGHAND. Наша продукция соответствует современным техническим стандартам и санитарно-гигиеническим нормам.

УСЛОВИЯ ПРЕДОСТАВЛЕНИЯ ГАРАНТИИ НА ПРОДУКЦИЮ

Срок гарантии

- Гарантийный срок на корпус, бак и основные конструктивные элементы изделия составляет 25 лет со дня продажи;
- Гарантия 2 года со дня продажи распространяется на арматуру сливного бака, клапана и регуляторы (если имеются);
- Гарантия на кнопки слива или модули дистанционного управления составляют 2 года со дня продажи. В случае использования изделия в местах общего пользования, срок гарантии на данные элементы составляет 1 год со дня продажи.

Гарантийный срок исчисляется с даты приобретения товара в розничной торговой сети, при условии соблюдения правил установки и эксплуатации. Гарантийные обязательства производителя включают бесплатное устранение дефектов производства или материалов в течение всего гарантийного периода в сервисном центре и покрывают стоимость запасных частей и работ по замене и/или ремонту. Почтовые расходы по пересылке изделия не входят в гарантийные обязательства и оплачиваются покупателем.

Гарантия не распространяется:

- на дефекты, возникшие в результате некавалифицированной установки (подключения) изделия, его ремонта или переделки посторонними лицами, не уполномоченными для проведения таких работ.
- на механические повреждения, следы воздействия химических и абразивных веществ, вызванных использованием агрессивных моющих средств и несоблюдением инструкций по обслуживанию и уходу.
- на дефекты, вызванные естественным износом изделия и его составных частей (уплотнений, сальников, прокладок, декоративных накладок и др.).
- на дефекты, вызванные коррозией водопровода, перепадами давления/температуры воды в водопроводе, попаданием в изделие инородных предметов, образованием известкового налёта.
- на дефекты, возникшие в результате использования изделия не по его прямому назначению.

Требования к установке и эксплуатации

- для корректной работы инсталляции необходимо подключение к водопроводной сети следует осуществлять через фильтры (не более 100 микрон), исключающие попадание механических примесей (абразивных частиц) внутрь изделия.
- Производить установку изделия с помощью квалифицированных специалистов или уполномоченных организаций.
- При монтаже строго следовать инструкции по установке.
- Запрещается применение моющих средств, содержащих кислоту, щёлочь, ацетон, хлорид аммония и абразивы, в том числе – для ухода за внутренними (скрытыми) компонентами изделия.



Гарантийные обязательства действительны только при правильно заполненном гарантийном талоне с указанием наименования изделия, его артикула и даты продажи, наличии в нем печати продавца или торгующей организации и подписи покупателя, при обязательном наличии кассового чека или его копии.

По всем вопросам, касающимся гарантийного обслуживания и рекомендациям по уходу, обращайтесь в сервисную службу Wonzon & Woghand по телефону 8 800 550 8828 (доб. 9). Срок службы изделия не менее 15 лет с даты изготовления при условии соблюдения требований по монтажу и эксплуатации изделия.

Наименование и артикул изделия	
Продавец (наименование, адрес)	
Дата продажи, печать продавца	

Претензий к внешнему виду и комплектности изделия не имею, с условиями гарантии, инструкциями по монтажу, обслуживанию и уходу за изделием ознакомлен.

Подпись покупателя.....

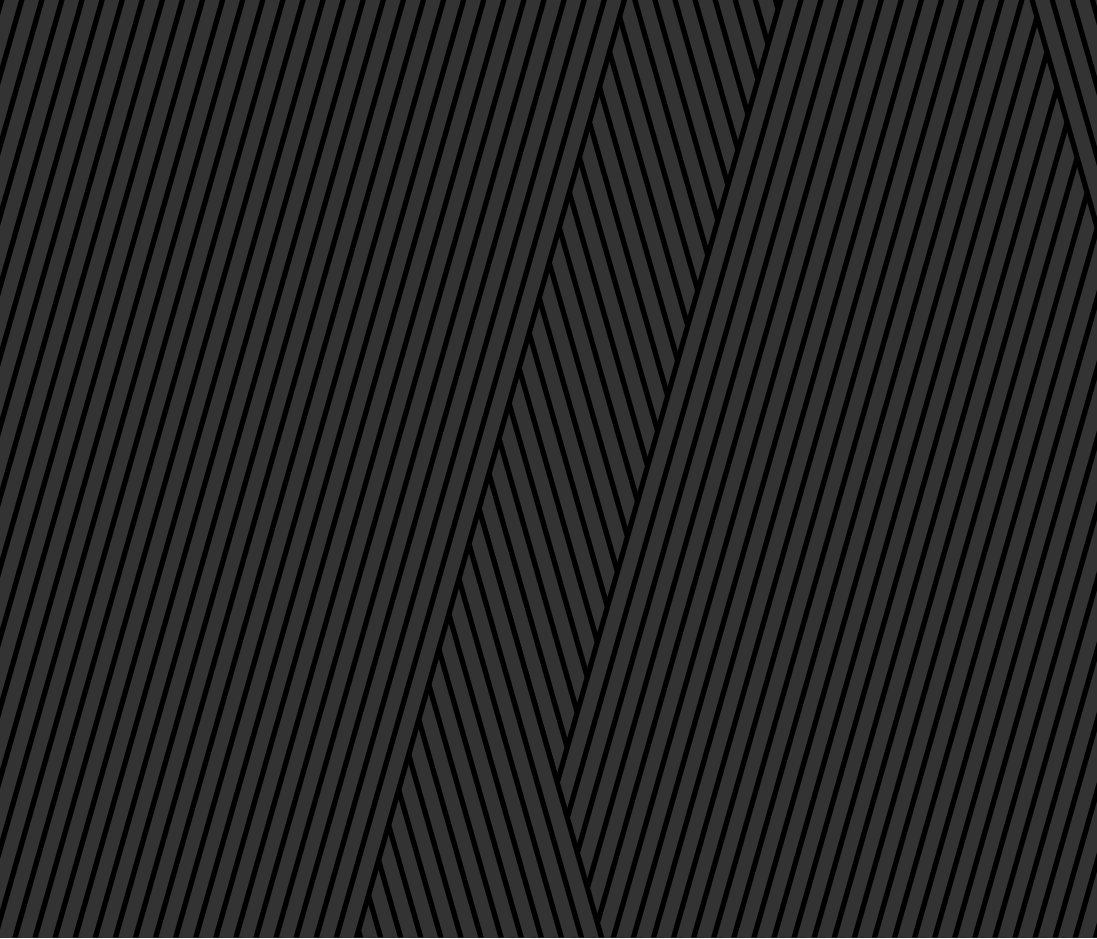

© Wonzon & Woghand. All rights reserved.